



※最新の情報は都議会ホームページをご覧ください。



東京都議会広報課



都議会のほなし 令和5年
[2023年]

TOKYO METROPOLITAN ASSEMBLY

都議会のはなし 令和5年(2023年)

1 都民と都議会

議員は皆さまの代表	3
地方自治と議会	4
都議会と都知事	4
都民の権利と義務	5
都議会の情報公開	6
◆ 都議会の傍聴の方法	6

2 都議会のしごと

議決	7
都政の調査と検査	8
知事の不信任議決	8
請願・陳情の審査	9
◆ 請願・陳情の提出方法	9

3 都議会のしくみ

議員	11
議長と副議長	12
会派(政党)等(※)	12
会派(政党)役員一覧(※)	13
会派(政党)等別議員一覧(※)	14
都議会議席表(※)	15
議員氏名索引(※)	17
選挙区別議員名簿(※)	19

※最新の情報は、都議会ホームページをご覧ください。



4 会議のあらまし

定例会・臨時会	35
本会議	35
委員会	36
常任委員会委員一覧(※)	37
議案の成立まで	39
会議を運営する上での原則	40

5 都議会のご案内

議事堂	41
議事堂見学	43
都議会からの広報	44
議会局	47
資料1 都議会議員の選挙区と定数	49
資料2 都議会の開会状況	51
資料3 都議会の沿革	53
資料4 都議会各会派等の変遷	60
資料5 都議会議事堂案内図	69
資料6 都議会議事堂位置図	74
各会派等議員控室の電話	74



東京都議会議事堂入口



東京都議会議事堂の屋上緑化と太陽光発電設備

1 都民と都議会



議員は皆さまの代表

令和5年6月に成立した「地域の自主性及び自立性を高めるための改革の推進を図るための関係法律の整備に関する法律」など一連の地方分権改革により、地方公共団体は、自らの判断と責任において、地域の実情に応じた自立的な行政運営を行うことが、ますます重要になっています。

東京には、気候変動対策や防災対策、中小企業・雇用対策、感染症対策、福祉・医療対策、文化・教育施策など、解決しなければならない様々な課題があります。

また、直面する人口減少や少子高齢社会と向き合い、危機を乗り越え、豊かさにあふれる持続可能な都市・東京を、次の世代に繋げていかなければなりません。

都議会は、都民の皆さまが安全・安心に暮らせる東京の実現に向けて、山積する都政の課題に全力で取り組んでまいります。

都議会は、二元代表制の一翼を担う議決機関であり、私たち都議会議員は、都民の皆さまから選挙で選ばれました。私たちは、都民の皆さまの代表として、知事をはじめとする執行機関との緊張感あふれる関係の中、対等の立場で真摯な議論を交わしていきたいと考えています。そして、地域の多様なニーズを把握して、執行機関とは異なる視点から、今後の施策の方向性を発信し、都政の一層の前進に力を尽くしてまいります。

地方自治と議会

都道府県や市町村は、地方公共団体といます。地方自治とは「地方公共団体の行政がその住民の手によって責任をもって処理されること」だと言えます。このような意味から都道府県、市町村は自治体とも呼ばれます。

地方自治の精神は、近代国家における民主主義の最も基本的な考え方となっています。憲法が特に「地方自治」の章を設けているということは、その意味からも大切なことです。そして、「地方公共団体には、法律の定めるところにより、その議事機関として議会を設置する。」と憲法第93条第1項に定められています。

都議会は、東京都という地方公共団体の意思決定の場です。都民を代表して、様々な要望や意見をくみとり、都の行政に反映させることが都議会の基本的な使命です。



都議会と都知事

地方公共団体には、団体としての意思を決める議会（議決機関）と、議会の決定に基づいて事業を執行する団体の長（執行機関）とがあります。

東京都の場合は「都議会」と「都知事」がこれにあたり、都議会の構成員である都議会議員と、執行機関の長である都知事が、住民による選挙で直接選ばれています（二元代表制）。

都議会と都知事は、それぞれ独立の機関であって、対等な立場にあります。

都議会と都知事は、それぞれの権限・役割が明確に区分され、相互のけん制と調和によって公正な行政を確保するという、チェック・アンド・バランスの機能を生かして、都民のための都政を推進しています。

都民の権利と義務

都民の一人ひとりが都政を進めていく主役です。そこで、都民には、住民としての基本的な権利と義務があります。

都民には、都の提供するサービスを受け取る権利があり、都税を納めるなどの義務があります。また、都の政治・行政(自治)に参加する権利(参政権)もあります。

まず、都民は知事や都議会議員を選挙する権利を持っています。さらに、直接請求権として、都議会の解散を求める権

利や、都議会議員、知事などの解職を求める権利、東京都の条例を定めたり改めたりすることを請求する権利、都の仕事に対して監査することを請求する権利があります。

このほか、住民が一人でもできるものとして、財務会計上の違法、不当な行為について監査の請求をする権利、都政に対する要望などを行政に反映させるための請願・陳情をする権利などが認められています。

都民の直接請求一覧表

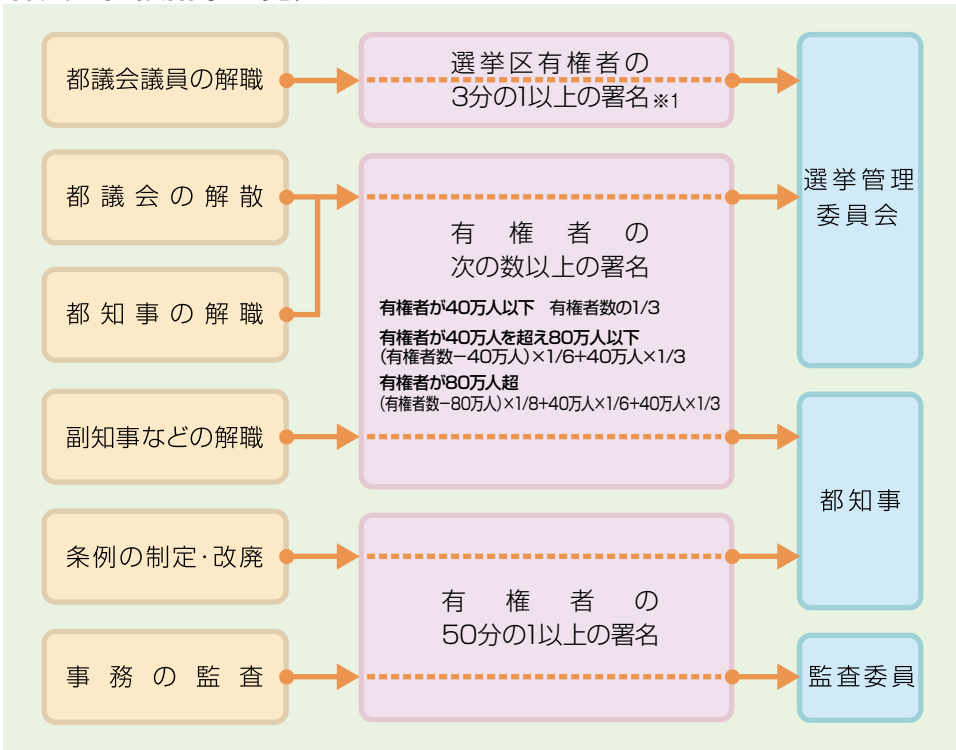

※1 ただし、有権者数が80万人を超える選挙区については、(有権者数-80万人)×1/8+40万人×1/6+40万人×1/3以上、40万人を超え80万人以下の選挙区については(有権者数-40万人)×1/6+40万人×1/3以上の署名

都議会の情報公開

都議会では、地方分権の時代にふさわしい「開かれた都議会」を実現するため、「東京都議会情報公開条例」に基づき、①会議の公開、②情報の積極的公表・提供、③公文書の開示という三つを基本として、都議会における情報公開を総合的に推進していくこととしています。

会議の公開

本会議や委員会は公開を原則としており、傍聴をすることができるほか、インターネット中継も行っております。その他の会議についても積極的な公開に努めています。

情報の積極的公表・提供

特に皆さまから情報提供等のご要望が多いと思われる一定の文書等については、都議会図書館等において無料で閲覧いただけます。また、インターネットでも本会議の会議録・委員会速記録などをご覧いただけます。

公文書の開示

開示請求によって、個人情報など不開示情報を除いて、必要な情報を入手することができます。

●公文書開示制度に関するお問い合わせ先
議政局管理部総務課 ☎(03)5320-7115

◆都議会の傍聴の方法

本会議の傍聴は、一般傍聴券によるものと、議員の紹介によるものがあります。

一般傍聴券は、本会議当日の12時(開会予定時刻の1時間前)から、先着順に1人1枚ずつお配りいたします。都議会議事堂2階の受付まで、お越しください。

傍聴席には、聴覚障害の方のための難聴者補助設備(ヒアリングループ)を設置しています。車椅子の方のためのスペースもご用意しております。なお、車椅子スペースをご利用いただく場合も、傍聴券が必要となります。

委員会の傍聴についても同様に、開会予定時刻の1時間前から、議事堂2階の受付において、先着順に1人1枚ずつ傍聴券をお配りいたします。配布数は委員会室の広さにより異なります。開会時間や傍聴券の配布数についてはお問い合わせください。

また、本会議及び予算特別委員会は、手話通訳付きで庁内CATVにより同時中継放送しており、都議会PRコーナー等で会議当日に視聴できます。

幼児ルームの開設

小さなお子様(満1歳から小学校就学前までの幼児)がいらっしゃる方にも安心して本会議及び委員会を傍聴していただけるよう、託児サービスの提供を行う幼児ルームを設けております。

ご利用の場合は、傍聴される会議の5開庁日前の午後5時までにご連絡ください。

●本会議傍聴、幼児ルームご利用のお問い合わせ先

議政局管理部総務課
☎(03)5320-7111 FAX(03)5388-1776

●委員会傍聴のお問い合わせ先

議政局議事部議事課
☎(03)5320-7141 FAX(03)5388-1774

2 都議会のしごと



議 決

都議会は、知事や議員から提出された議案などを審議し、その可否を決定します。このように議会の意思を決めることを「議決」といいます。都議会在「議決機関」又は「意思決定機関」と言われるゆえんです。

都議会の議決を得なければ、知事は事業を執行できません。しかし、都議会が東京都に関するすべての事項について意思決定するわけではありません。議決を必要とする事項（議決事件）は、地方自治法第96条で定められています。

都議会に提出される議案の主なものについて、簡単に説明します。

■ 予算

東京都の家計に当たり、収入（歳入）と支出（歳出）の見積りです。

予算の提出は知事が行います。この

予算が議決されて初めて各種の事業が具体的に進められます。

■ 条例

東京都の法律ともいべきものです。内容によっては、都民の権利を制限したり、義務を課したりする場合があります。また、都営交通の料金や様々な貸付制度なども条例で定められます。

■ 契約

東京都が結ぶ契約のうち、予定価格9億円以上の工事又は製造の請負契約は、議会の議決が必要です。

■ 人事

副知事・公安委員会委員・教育委員会委員など知事が選任等をする重要な人事は、議会の同意を得なければなりません。

都政の調査と検査

■ 調査権

衆参両院における国政調査権と同様の性質を持つもので、地方自治法第100条に定められていることから、「議会の百条調査権」と呼ばれます。

都政全般に係る具体的な事項について調査する権限で、調査に当たっては強制力が与えられています。

議会が調査を行うため、特に必要があると認めるときは、選挙人その他の関係人の出頭、証言及び記録の提出を請求することができます。請求された者は、正当な理由がない限り拒むことができません。

■ 検査権

都の事務の管理や進め方、さらには出納を検査する権限のことです。検査自体は直接に法的な効果は持ちませんが、不当な事実が分かれば、議会として執行機関の責任をただす措置をとることができます。

知事の不信任議決

都議会と知事は独立の立場で均衡をとりながら都政を運営していきますが、両者の間の対立が激しくなったとき、最終的に解決する方法として、議会は知事を不信任することができます。

この不信任議決があった場合、知事に与えられた対抗手段は、その通知を受けた日から10日以内に議会を解散することです。

議会を解散しなかった場合は、知事はその職を失います。

■ 意見書

公益に関する（都民生活に大きくかわる）事柄について都議会の意見を国会及び行政庁（主に政府関係）に提出します。

■ 決議

政治的な効果を期待して、都議会の意思を内外に明らかにするものです。

都議会で議決した議案の種類と件数
(平成29～令和4年)

種類 議案の 総数 年	知事提出					議員提出		
	予 算	条 例	契 約	人 事	そ の 他	条 例 等	意 見 書	決 議
29	272	33	98	54	16	50	8	5
30	286	34	116	54	19	38	10	3
元	303	35	143	21	43	44	12	2
2	303	48	98	27	14	90	15	6
3	296	49	110	35	36	44	11	7
4	340	41	137	21	42	78	12	5

※「その他」には、事件、諮問、専決、決算を含む。

3 都議会のしくみ

議 員

都議会は、住民の直接選挙によって選ばれた議員で構成されています。

18歳以上の日本国民で、都内に引き続き3か月以上住所を有する住民には、都議会議員を選挙する資格(選挙権)があり、また選挙権を有する25歳以上の人には、都議会議員に立候補する資格(被選挙権)があります。

都議会議員は選挙区ごとに選挙されます。選挙区は、原則として区・市ごとに設けられていますが、複数の市や町・村で一つの選挙区になっている場合もあります。

東京都には、42の選挙区があり、それぞれ人口に応じて、議員の数(議員定数)が定められています。(49～50ページ参照)

現在の議員定数は、127人です。

議員の任期は4年と決められており、現在の議員は、令和3年7月4日の選挙で選出され、同年7月23日に就任しました。

選挙区別議員名簿は、19～34ページに掲載してあります。

第21期都議会議員年齢別一覧 (令和5年10月16日現在)

平均年齢	52.5歳
最年長	73
最年少	31
70歳代	6(0)人
60	30(10)
50	33(13)
40	37(9)
30	13(5)
20	0(0)
計	119(37)

()は女性で内数

第21期都議会議員当選回数別一覧 (令和5年10月16日現在)

当選回数	人 数
1回	34(13)人
2回	39(13)
3回	15(6)
4回	12(2)
5回	10(2)
6回	5(0)
7回	3(0)
8回以上	1(1)
計	119(37)

()は女性で内数

議長と副議長



第51代議長
宇田川 聡史



第45代副議長
増子 ひろき

議長と副議長は、議員の中から選挙で選ばれます。

議長は、対外的に都議会を代表するとともに、本会議の主宰者として会議が円滑に運営されるように努め、議場の秩序を保ちます。また、議会の事務局を指揮監督して議会の事務を処理します。

副議長は、議長が事故又は欠けた場合に議長の職務を行います。

令和5年10月5日の第3回東京都議会定例会において、第51代議長に宇田川聡史議員(江戸川区選出)が、また、第45代副議長に増子ひろき議員(文京区選出)がそれぞれ就任しました。

会派(政党)等

都議会も国会と同じように、「会派(政党)」を中心に活動しています。政治上の主義や政策を同じくする議員が集まり、政治活動を行うことを目的として、議長に会派結成届を提出している団体を「会派」といいます。

各会派等の構成 (令和5年10月16日現在)

東京都議会自由民主党	27(3)人
都民ファーストの会 東京都議団	27(7)
都議会公明党	23(3)
日本共産党東京都議会議員団	19(14)
東京都議会立憲民主党	15(4)
ミライ会議	4(3)
無所属(東京維新の会)	1(0)
無所属(地域政党 自由を守る会)	1(1)
無所属(グリーンな東京)	1(1)
無所属(都議会生活者ネットワーク)	1(1)
現 員	119(37)
定 数	127

()は女性で内数

会派(政党)役員一覧 (令和5年10月6日現在)

【東京都議会自由民主党】 (R5.8.1)	【都議会公明党】 (R5.10.6)
幹事長 菅野弘一 幹事長代行 小松大祐 副幹事長 小星大輔 〃 鈴木純 政務調査会長 川松真一朗 政務調査会長代行 田村利光 政務調査会副会長 鈴木章浩 〃 吉住はるお 〃 磯山亮 総務会長 ぼっち易隆 総務会長代行 林あきひろ 総務会副会長 本橋たくみ	議員団団長 中嶋義雄 議員団副団長 中高倉良生 幹事長 東村邦浩 幹事長代行 谷村孝彦 幹事長代理 中山信行 筆頭副幹事長 伊藤こういち 副幹事長 大松あきら 〃 斉藤やすひろ 〃 加藤雅之 政務調査会長 まつば多美子 政務調査会長代行 小林健二 副政務調査会長 うすい浩一 〃 細田いさむ 〃 慶野信一 〃 古城まさお 議員団顧問 小磯善彦 〃 長橋桂一
【都民ファーストの会 東京都議団】 (R5.10.5)	【日本共産党東京都議会議員団】 (R5.7.27)
団長 森村隆行 幹事長 たきぐち学 幹事長代理 内山真吾 政務調査会長 後藤なみ 政務調査会長代理 菅原直志 政務調査会長代行 福島りえこ 〃 山田ひろし 〃 成清梨沙子 副政務調査会長 清水やすこ 〃 森口つかさ 〃 あかねがほかよ子 〃 平けいしろう 〃 保坂まさひろ 総務会長 村松一希 総務会長代理 藤井あきら 都議団顧問 小山くにひこ	団長 大山とも子 幹事長 和泉なおみ 副幹事長 里吉ゆみ 政策調査会長 白石たみお 政策調査会長代理 池川友一 政策調査副会長 尾崎あや子 〃 米倉春奈 〃 斉藤まりこ 〃 藤田りょうこ
【東京都議会立憲民主党】 (R5.8.27)	【ミライ会議】 (R5.8.1)
幹事長 西沢けいた 政務調査会長 中村ひろし 政務調査会副会長 須山たかし 〃 五十嵐えり 〃 関口健太郎 総務会長 山口拓 総務会長代行 須山たかし	幹事 米川大二郎 政策担当 田の上いくこ 総務担当 桐山ひとみ

注：()は就任・再任・変更年月日

会派(政党)等別議員一覧 (令和5年10月16日現在)

東京都議会自由民主党 (27人)

中港	中央	石野	秀起
新台	宿吉	住はる	お純
墨田	東鈴	木真	朗浩
大田	田鈴	木章	浩祐
世田	谷小	三小	大せ
〃	〃	土屋	みわり
杉並	〃	小宮	あんり
〃	〃	早坂	義弘
板橋	練馬	柴崎	幹美
〃	〃	加山	易隆
足立	葛飾	平田	みつよし
江戸	川	宇田	聡史
八王	子	伊藤	しょうこう
町田	田	星大	輔亮
小平	磯山	中のり	かた
西東京	多摩	田村	利光
西多摩	南多摩	こいそ	明み
北多摩	第2	本橋	たくみ
北多摩	第3	林あき	ひろき
北多摩	第4	渋谷の	ぶゆき
島部	三宅	正彦	

三鷹	山田	ひろし
青	梅	隆行
府	中山	くにひこ
昭	島内	山真吾
町	田藤	井あきら
日	野菅	原直志
西	多摩	清水やすこ
南多摩	第1	石川良一
北多摩	第1	関野たかなり
北多摩	第3	尾崎大介

都議会公明党 (23人)

新墨	宿古	城まさ	お
江	田加	藤雅	之
品	東細	田いさ	む
江	川伊	藤こう	いち
品	目	黒	史
目	黒	齊藤	やすひろ
大	田	か	またさと
〃	〃	玉川	ひでとし
世田	谷	たかく	則男
中	杉野	高倉	良生
杉	並	まつば	多美子
豊	島	長橋	桂一
北	荒	川慶	野信
板	橋	か	また悦
練	馬	小	林健
立	立	中	山信
葛	飾	北	口つよ
江	川	竹	平ち
八王	子	東	村邦
町	田	小	磯善
北多摩	第1	谷	村孝
北多摩	第3	中	嶋義

都民ファーストの会 東京都議団 (27人)

千代	田	平	けいし
港	入	江の	ぶこ
新	宿	森	口つか
文	京	増子	ひろき
台	東	保坂	まさひろ
墨	田	成清	梨沙
江	東	白戸	太朗
目	黒	伊藤	ゆう
世田	谷	福島	りえこ
渋谷	谷	龍門	あいら
杉並	〃	あかね	がほかよ子
豊島	〃	本橋	ひろたか
荒川	〃	たきぐ	ち学
練馬	〃	おじま	紘平
〃	〃	村松	一希
足立	立	後藤	なみ
立	川	伊藤	大輔

日本共産党東京都議会議員団 (19人)

新文	宿大	山とも
江京	福手	ゆう子
江東	あぜ	上三和子
品川	白石	たみお
大田	藤田	りょうこ
世田	谷	里吉
世田	谷	ゆみ
杉並	〃	原田
豊島	〃	米倉
北	〃	曾根

板橋	とく	とめ	道信
練馬	とや	英津	子
足立	齊藤	まり	こみ
葛飾	和泉	な	おみ
江戸	川	原	純子
八王	子	アオヤ	ギ有希子
町田	池	川	友一
日野	第1	清水	とし子
北多摩	第1	尾崎	あや子
北多摩	第4	原	のり子

三鷹	中村	ひろし
小平	竹井	ようこ

ミライ会議 (4人)

大田	もり	愛
葛飾	米川	大二郎
江戸	川	田の上
西東京	〃	山ひとみ

無所属(東京維新の会) (1人)

大田	松田	りゅうすけ
----	----	-------

無所属(地域政党 自由を守る会) (1人)

江戸	川	上田
〃	〃	令子

無所属(グリーンな東京) (1人)

小金	井	漢人
〃	〃	あきこ

無所属(都議会生活者ネットワーク) (1人)

北多摩	第2	岩永
〃	〃	やす代

各会派等略称一覧

正式名称	略称		
東京都議会自由民主党	都議会自民党		
	自	自民	自民党
都民ファーストの会 東京都議団	都	都民	都ファースト
都議会公明党	公	公明	公明党
日本共産党東京都議会議員団	共	共産	日本共産党
東京都議会立憲民主党	都議会立憲民主党		
	立	立憲	立憲民主党
ミライ会議	ミライ会議		
	ミ	ミ会	ミライ会議
無所属(東京維新の会)	無(維)	無(維新)	無(東京維新)
無所属(地域政党 自由を守る会)	無(由)	無(自守)	無(自由を守る会)
無所属(グリーンな東京)	無(グ)	無(グリ)	無(グリーン)
無所属(都議会生活者ネットワーク)	無(ネ)	無(生ネ)	無(ネット)

都議会議席表

書記席
(議会局職員)

議 会
局 長 席

議長席

演 壇

速記席

説明員席
(知事その他執行機関職員)

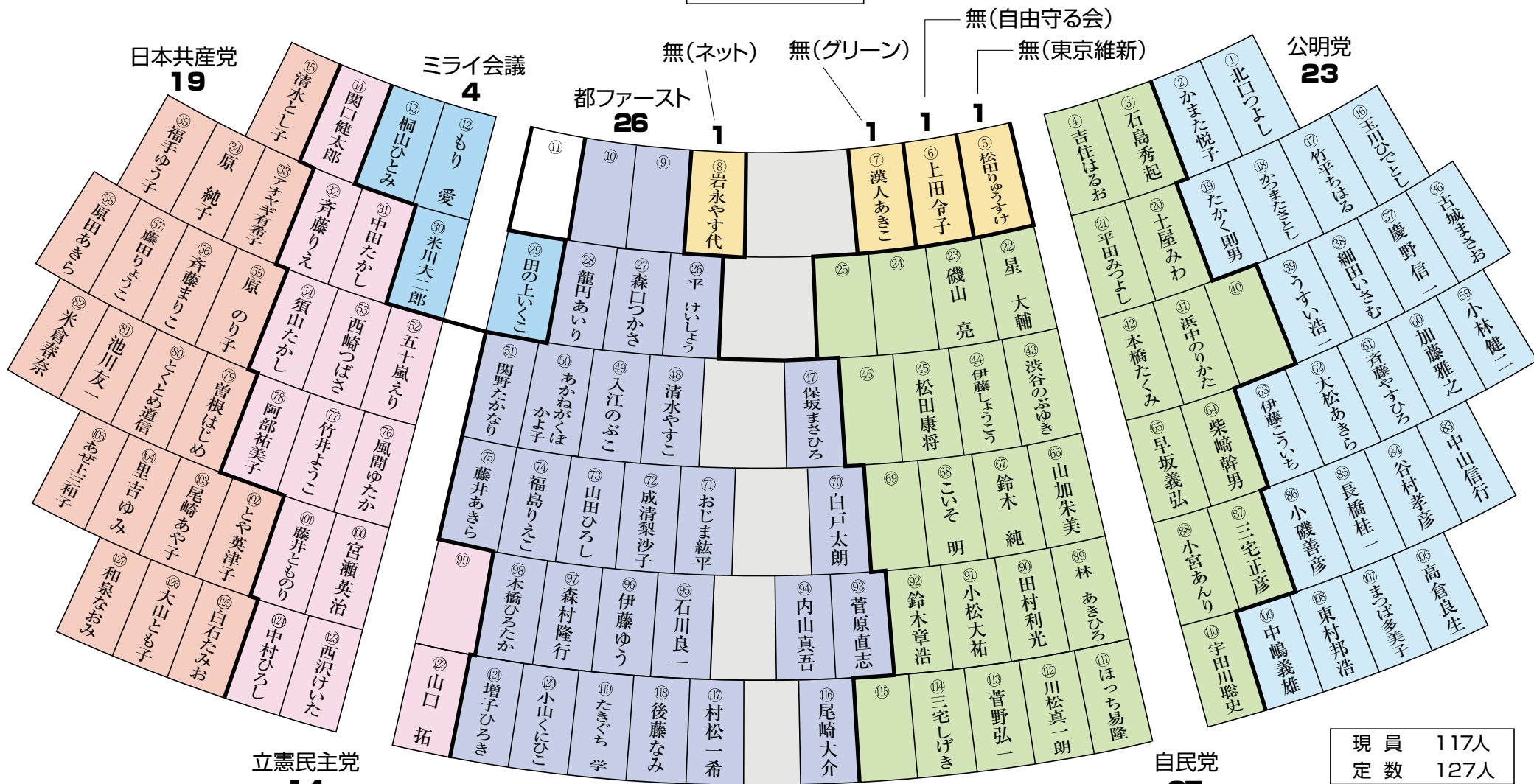

現員 117人
定数 127人

(令和5年10月2日現在)

議員氏名索引(あいうえお順)

氏名	会派等	常任委員会名	ページ
あ			
アオヤギ有希子	(共)	環境・建設委員会	30
あかねがほかよ子	(都)	厚生委員会	24
あぜ上三和子	(共)	公営企業委員会	21
阿部祐美子	(立)	財政委員会	21
い			
五十嵐えり	(立)	総務委員会	30
池川友一	(共)	総務委員会	32
石川良一	(都)	財政委員会	33
石島秀起	(自)	総務委員会	19
和泉なおみ	(共)	財政委員会	28
磯山亮	(自)	厚生委員会	32
伊藤こういち	(公)	公営企業委員会	21
伊藤しょうこう	(自)	公営企業委員会	30
伊藤大輔	(都)	厚生委員会	30
伊藤ゆう	(都)	文教委員会	21
入江のぶこ	(都)	経済・港湾委員会	19
岩永やす代	(無(ネ))	公営企業委員会	33
う			
上田令子	(無(由))	厚生委員会	29
うすい浩一	(公)	総務委員会	28
宇田川聡史	(自)	警察・消防委員会	29
内山真吾	(都)	厚生委員会	31
お			
大松あきら	(公)	経済・港湾委員会	26
大山とも子	(共)	警察・消防委員会	19
尾崎あや子	(共)	都市整備委員会	33
尾崎大介	(都)	警察・消防委員会	34
おじま紘平	(都)	総務委員会	27
か			
風間ゆたか	(立)	文教委員会	23
かつまたさとし	(公)	財政委員会	22
加藤雅之	(公)	都市整備委員会	20
かまた悦子	(公)	文教委員会	26
川松真一朗	(自)	文教委員会	20
漢人あきこ	(無(グ))	環境・建設委員会	32
菅野弘一	(自)	財政委員会	19
き			
北口つよし	(公)	厚生委員会	28
桐山ひとみ	(ミ)	総務委員会	32

氏名	会派等	常任委員会名	ページ
け			
慶野信一	(公)	財政委員会	26
こ			
こいそ明	(自)	環境・建設委員会	33
小磯善彦	(公)	環境・建設委員会	31
古城まさお	(公)	経済・港湾委員会	19
後藤なみ	(都)	都市整備委員会	28
小林健二	(公)	文教委員会	27
小松大祐	(自)	環境・建設委員会	23
小宮あんり	(自)	環境・建設委員会	25
小山くにひこ	(都)	警察・消防委員会	31
さ			
斉藤まりこ	(共)	文教委員会	28
斉藤やすひろ	(公)	厚生委員会	22
斉藤りえ	(立)	総務委員会	22
里吉ゆみ	(共)	厚生委員会	23
し			
柴崎幹男	(自)	公営企業委員会	27
渋谷のぶゆき	(自)	総務委員会	34
清水とし子	(共)	財政委員会	32
清水やすこ	(都)	財政委員会	33
白石たみお	(共)	経済・港湾委員会	21
白戸太朗	(都)	経済・港湾委員会	21
す			
菅原直志	(都)	総務委員会	32
鈴木章浩	(自)	警察・消防委員会	23
鈴木純	(自)	文教委員会	20
鈴木烈	(立)	厚生委員会	30
須山たかし	(立)	環境・建設委員会	30
せ			
関口健太郎	(立)	厚生委員会	25
関野たかなり	(都)	都市整備委員会	33
そ			
曾根はじめ	(共)	環境・建設委員会	25
た			
平けいしろう	(都)	経済・港湾委員会	19
たかく則男	(公)	文教委員会	23
高倉良生	(公)	厚生委員会	24
たきぐち学	(都)	財政委員会	26
竹井ようこ	(立)	都市整備委員会	32

氏名	会派等	常任委員会名	ページ
た			
竹平ちはる	(公)	経済・港湾委員会	29
谷村孝彦	(公)	警察・消防委員会	33
田の上いくこ	(ミ)	文教委員会	29
玉川ひでとし	(公)	公営企業委員会	22
田村利光	(自)	都市整備委員会	33
つ			
土屋みわ	(自)	都市整備委員会	24
と			
とくとめ道信	(共)	警察・消防委員会	26
とや英津子	(共)	文教委員会	27
な			
中嶋義雄	(公)	警察・消防委員会	34
中田たかし	(立)	経済・港湾委員会	24
長橋桂一	(公)	財政委員会	25
中村ひろし	(立)	公営企業委員会	30
中山信行	(公)	都市整備委員会	28
成清梨沙子	(都)	環境・建設委員会	20
に			
西崎つばさ	(立)	文教委員会	22
西沢けいた	(立)	都市整備委員会	24
は			
浜中のりかた	(自)	厚生委員会	32
早坂義弘	(自)	総務委員会	25
林あきひろ	(自)	財政委員会	34
原純子	(共)	環境・建設委員会	29
原あきら	(共)	都市整備委員会	24
原のり子	(共)	厚生委員会	34
ひ			
東村邦浩	(公)	警察・消防委員会	29
平田みつよし	(自)	文教委員会	29
ふ			
福島りえこ	(都)	総務委員会	23
福手ゆう子	(共)	公営企業委員会	20
藤井あきら	(都)	文教委員会	31
藤井ともり	(立)	財政委員会	27
藤田りょうこ	(共)	経済・港湾委員会	22
ほ			
保坂まさひろ	(都)	公営企業委員会	20
星大輔	(自)	経済・港湾委員会	31
細田いさむ	(公)	環境・建設委員会	20

氏名	会派等	常任委員会名	ページ
ほ			
ほっち易隆	(自)	経済・港湾委員会	28
ま			
増子ひろき	(都)	環境・建設委員会	20
松田康将	(自)	都市整備委員会	26
松田りゅうすけ	(無(維))	都市整備委員会	22
まつば多美子	(公)	総務委員会	25
み			
三宅しげき	(自)	警察・消防委員会	23
三宅正彦	(自)	経済・港湾委員会	34
宮瀬英治	(立)	経済・港湾委員会	26
む			
村松一希	(都)	公営企業委員会	27
も			
本橋たくみ	(自)	公営企業委員会	34
本橋ひろたか	(都)	公営企業委員会	25
もり愛	(ミ)	環境・建設委員会	22
森口つかさ	(都)	都市整備委員会	19
森村隆行	(都)	警察・消防委員会	31
や			
山加朱美	(自)	厚生委員会	27
山口拓	(立)	警察・消防委員会	23
山田ひろし	(都)	環境・建設委員会	31
よ			
吉住はるお	(自)	財政委員会	19
米川大二郎	(ミ)	警察・消防委員会	29
米倉春奈	(共)	総務委員会	25
り			
龍円あいり	(都)	文教委員会	24

選挙区別議員名簿 (令和5年10月18日現在)

千代田区(定数1)



たいら
平 けいしょう
(都民)
都議2期
(平29～現)
経済・港湾委員会
〒101-0051
千代田区神田神保町 3-11-1
安田神保町マンション1-18
☎ 080-4110-6294

中央区(定数1)



いし じま ひで き
石 島 秀 起
(自民)
都議1期
(令3～現)
総務委員会
〒103-0014
中央区日本橋蛸蛸町
1-36-3 6階
☎ 03-3666-5696

港区(定数2)



かん の こう いち
菅 野 弘 一
(自民)
都議3期
(平25～現)
財政委員会
〒108-0071
港区白金台 3-17-4
第一松島ビル1階
☎ 03-3445-8211



いり え
入 江 のぶこ
(都民)
都議2期
(平29～現)
経済・港湾委員会
〒105-6415
港区虎ノ門 1-17-1
虎ノ門ビルズビジネスタワー15階
☎ 03-6807-3948

新宿区(定数4)



おお やま とも こ
大 山 とも子
(共産)
都議8期
(平5～現)
警察・消防委員会
〒162-0065
新宿区住吉町 11-25
☎ 03-3357-3818



こ じょう
古 城 まさお
(公明)
都議2期
(平29～現)
経済・港湾委員会
〒160-0015
新宿区大京町 24
ガーデンクレスト 802
☎ 080-9045-3820



もり くち
森 口 つかさ
(都民)
都議2期
(平29～現)
都市整備委員会
〒162-0805
新宿区矢来町 34
アローウエスト1階
☎ 03-6823-5252



よし ずみ
吉 住 はるお
(都民)
都議1期
(令3～現)
財政委員会
〒162-0805
新宿区矢来町 3
小島ビル1階
☎ 03-3260-3104

文京区(定数2)



ふく て ゆう こ
福 手 ゆう子
(共産)
都議1期
(令3～現)
公営企業委員会
〒112-0001
文京区白山 3-2-5
共栄ビル
☎ 03-3814-1076



ます こ
増 子 ひろき
(都民)
都議4期
(平17～25、平29～現)
環境・建設委員会
〒112-0012
文京区大塚 5-20-5
☎ 03-3945-3945

台東区(定数2)



すず き じゅん
鈴 木 純
(自民)
都議1期
(令3～現)
文教委員会
〒111-0032
台東区浅草 3-22-11
日神パレステージ浅草 201
☎ 03-3874-9016



ほ さか
保 坂 まさひろ
(都民)
都議2期
(平29～現)
公営企業委員会
〒110-0008
台東区池之端 2-5-34
☎ 03-3821-3876

墨田区(定数3)



なり きよ り さ こ
成 清 梨沙子
(都民)
都議2期
(平29～現)
環境・建設委員会
〒131-0032
墨田区東向島 3-10-11
☎ 070-3346-2631



かわ まつ しんいちろう
川 松 真一朗
(自民)
都議3期
(平25～現)
文教委員会
〒130-0011
墨田区石原 3-20-9
☎ 03-6240-4370



か たう まさ ゆき
加 藤 雅 之
(公明)
都議4期
(平21～現)
都市整備委員会
〒131-0045
墨田区押上 1-29-6
☎ 03-5809-7860

江東区(定数4)



ほそ だ
細 田 いさむ
(公明)
都議2期
(平29～現)
環境・建設委員会
〒136-0073
江東区北砂 1-19-23-205
☎ 03-3648-9018

江東区



あぜ上 三和子
(共産)
都議4期
(平21~現)
公営企業委員会
〒135-0015
江東区千石 2-8-16
☎03-3615-0130



しらと たくろ
白戸 太朗
(都民)
都議2期
(平29~現)
経済・港湾委員会
〒135-0042
江東区木場 5-3-8-301
☎03-5809-8150



いとう こういち
伊藤 こういち
(公明)
都議5期
(平17~現)
公営企業委員会
〒140-0015
品川区西大井 5-17-6
ダイヤモンドシヨン 801
☎03-3776-6784

品川区(定数4)

品川区



しら いし たみお
白石 たみお
(共産)
都議3期
(平25~現)
経済・港湾委員会
〒142-0043
品川区二葉 2-7-18
日本共産党品川区地区委員会
☎03-3785-2810



あべ ゆみこ
阿部 祐美子
(立憲)
都議1期
(令3~現)
財政委員会
〒141-0022
品川区東五反田
2-20-2-501
☎03-3441-9664

目黒区(定数3)



いとう ゆう
伊藤 ゆう
(都民)
都議4期
(平17~25、平29~現)
文教委員会
〒153-0051
目黒区上目黒 1-17-6
たつみビル 202
☎050-3631-7737

目黒区



さい とう やすひろ
斉藤 やすひろ
(公明)
都議4期
(平21~現)
厚生委員会
〒152-0004
目黒区鷹番 3-4-11-404
☎03-5708-5119



にし ぎさ つばさ
西崎 つばさ
(立憲)
都議1期
(令3~現)
文政委員会
〒152-0002
目黒区目黒本町 5-2-8
☎090-1796-5099

大田区(定数7)



ふじた りょうこ
藤田 りょうこ
(共産)
都議2期
(平29~現)
経済・港湾委員会
〒144-0051
大田区西蒲田 6-34-7
☎03-3736-1494



まつだ りゅうすけ
松田 りゅうすけ
(無(維新))
都議1期
(令3~現)
都市整備委員会
〒146-0091
大田区鶴の木 2-13-14
☎070-8564-1821

大田区



さい とう りえ
斉藤 りえ
(立憲)
都議1期
(令3~現)
総務委員会
〒114-0012
北区田端新町 2-24-1-1303
☎070-1212-8181



かつまた さとし
かつまた さとし
(公明)
都議1期
(令3~現)
財政委員会
〒144-0053
大田区蒲田本町 2-6-10
トナインタワーハイツ 502
☎090-9347-8766



たまがわ ひでとし
玉川 ひでとし
(公明)
都議1期
(令3~現)
公営企業委員会
〒145-0062
大田区北千束 1-64-2
☎03-3725-8534



もり あい
もり あい
(ミ会)
都議2期
(平29~令5、令5~現)
環境・建設委員会
〒144-0053
大田区蒲田本町 1-3-9
☎03-3737-2080

大田区



すず き あき ひろ
鈴木 章 浩
(自民)
都議5期
(平19~令3、令5~現)
警察・消防委員会
〒143-0024
大田区中央1-21-3-104
☎03-5709-9015

世田谷区



こ まつ だい すけ
小松 大 祐
(自民)
都議3期
(平25~現)
環境・建設委員会
〒157-0062
世田谷区南鳥山6-38-10
ビュアエリート201
☎03-5314-9577

世田谷区(定数8)



ふく しま
福 島 りえこ
(都民)
都議2期
(平29~現)
総務委員会
〒158-0094
世田谷区玉川2-24-11-701
☎090-8345-6086



み やけ
三 宅 しげき
(自民)
都議7期
(平9~現)
警察・消防委員会
〒154-0001
世田谷区池尻2-20-12-103
☎03-5481-1500



さと よし
里 吉 ゆ み
(共産)
都議3期
(平25~現)
厚生委員会
〒154-0004
世田谷区太子堂4-5-2
☎03-3419-7721



やま ぐち たく
山 口 拓
(立憲)
都議4期
(平17~25、平29~現)
警察・消防委員会
〒154-0004
世田谷区太子堂5-16-9
茂木ビル2階
☎03-3487-5522



たかく のり お
たかく 則 男
(公明)
都議1期
(令3~現)
文教委員会
〒154-0005
世田谷区三宿2-14-7-304
☎03-3422-0828



かざ ま
風 間 ゆたか
(立憲)
都議1期
(令3~現)
文教委員会
〒154-0002
世田谷区下馬2-20-2-2階
☎080-5466-0024

世田谷区



つち や
土 屋 み わ
(自民)
都議1期
(令3~現)
都市整備委員会
〒154-0015
世田谷区桜新町1-14-17-201
☎03-5450-2211

渋谷区(定数2)



なか だ
中 田 たかし
(立憲)
都議1期
(令3~現)
経済・港湾委員会
〒151-0073
渋谷区笹塚2-11-1
Y・S KOMATSUビル101
☎03-6884-0200



りゅう えん
龍 円 あいり
(都民)
都議2期
(平29~現)
文教委員会
〒150-0042
渋谷区宇田川町16-8 3階
☎050-6871-8512

中野区(定数3)



にし ざわ
西 沢 けいた
(立憲)
都議4期
(平21~現)
都市整備委員会
〒164-0012
中野区本町5-39-10
YK プラザ中野103
☎03-6454-1715

中野区



たか くら りょう せい
高 倉 良 生
(公明)
都議5期
(平17~現)
厚生委員会
〒164-0002
中野区上高田1-26-1-102
☎03-5332-3805

杉並区(定数6)



あかねがくほかよこ
あかねがくほ かよこ
(都民)
都議2期
(平29~現)
厚生委員会
〒167-0051
杉並区荻窪4-20-18-201
☎03-6883-3373



はら だ
原 田 あきら
(共産)
都議2期
(平29~現)
都市整備委員会
〒166-0003
杉並区高円寺南3-30-12
☎03-3316-2231

杉並区



みや あんり
(自民)
都議4期
(平23～現)
環境・建設委員会
〒166-0004
杉並区阿佐谷南 1-17-23-202
☎ 03-5378-0611



せき ぐち けんたろう
(立憲)
都議1期
(令3～現)
厚生委員会
〒166-0003
杉並区高円寺南 2-19-1
岩田ビル 301
☎ 03-6384-0293



まつば たみこ
(公明)
都議5期
(平17～現)
総務委員会
〒166-0004
杉並区阿佐谷南 1-16-9
平野ビル 5階
☎ 03-3317-8508



はや さか よしひろ
(自民)
都議5期
(平17～現)
総務委員会
〒167-0051
杉並区荻窪 5-18-11-202
☎ 03-3220-0411

豊島区(定数3)



もと はし ひろたか
(都民)
都議2期
(平29～現)
公営企業委員会
〒171-0042
豊島区高松 3-12-16
☎ 03-6478-9556



よね くら はるな
(共産)
都議3期
(平25～現)
総務委員会
〒171-0021
豊島区西池袋 5-8-5
☎ 03-3988-5641



なが はし けいいち
(公明)
都議6期
(平13～現)
財政委員会
〒170-0012
豊島区上池袋 3-25-11
☎ 03-3576-1070



そ ね はじめ
(共産)
都議7期
(平5～21、平25～現)
環境・建設委員会
〒115-0053
北区赤羽台 4-17-18-619
☎ 03-3905-3827

北区(定数3)

北区



おお まつ あきら
(公明)
都議5期
(平17～現)
経済・港湾委員会
〒114-0034
北区上十条 3-4-10-701
朝日シティパリオ十条
☎ 03-3905-0866

荒川区(定数2)



けい の しんいち
(公明)
都議2期
(平29～現)
財政委員会
〒116-0001
荒川区町屋 4-17-3
☎ 03-6807-6055



たきぐち がく
(都民)
都議3期
(平21～25、平29～現)
財政委員会
〒116-0014
荒川区東日暮里 4-3-6
☎ 03-6382-8866

板橋区(定数5)



かまた えいこ
(公明)
都議1期
(令3～現)
文教委員会
〒173-0004
板橋区板橋 2-64-5-101
☎ 03-6906-6872



みや せ えいじ
(立憲)
都議3期
(平25～現)
経済・港湾委員会
〒175-0082
板橋区高島平 8-21-6
パレスソレアード1階
☎ 03-6906-9855



まつ だ やすまさ
(自民)
都議2期
(平25～29、令3～現)
都市整備委員会
〒173-0023
板橋区大山町 4-6
セラヴィ大山 402
☎ 03-6909-5113



とくとめ みちのぶ
(共産)
都議3期
(平25～現)
警察・消防委員会
〒174-0074
板橋区東新町 2-54-3-504
☎ 090-5580-3787

板橋区

練馬区(定数7)



こばやし けんじ
小林 健二
(公明)
都議4期
(平21~現)
文教委員会
〒177-0031
練馬区三原台 2-18-28
☎03-6423-8035



ふじい
藤井 ともりの
(立憲)
都議2期
(平29~現)
財政委員会
〒176-0013
練馬区豊玉中 4-12-1-102
☎03-6821-1329



とや えつこ
とや 英津子
(共産)
都議2期
(平29~現)
文教委員会
〒176-0002
練馬区桜台 1-6-11
☎03-6324-8060

練馬区



おじま こうへい
おじま 紘平
(都民)
都議2期
(平29~現)
総務委員会
〒179-0083
練馬区平和台 4-22-15-1002
☎03-6909-7213



むらまつ かずき
村松 一希
(都民)
都議2期
(平29~現)
公営企業委員会
〒178-0063
練馬区東大泉 5-41-27-301
☎03-6904-4404



しば ぎき みき お
柴崎 幹男
(自民)
都議3期
(平25~現)
公営企業委員会
〒177-0051
練馬区関町北 1-26-10
イルフィオーレ 202
☎03-5991-1275



やまか あけみ
山加 朱美
(自民)
都議5期
(平13~29、令3~現)
厚生委員会
〒176-0012
練馬区豊玉北 5-4-1-103
☎03-5912-5678

足立区(定数6)



ごとう なみ
後藤 なみ
(都民)
都議2期
(平29~現)
都市整備委員会
〒121-0816
足立区梅島 3-1-5-402
☎03-6806-3170



ほっち たか
ほっち 易隆
(自民)
都議2期
(平25~29、令3~現)
経済・港湾委員会
〒120-0026
足立区千住旭町 4-18
徳江ビル 2階
☎03-6806-1148



うすい こういち
うすい 浩一
(公明)
都議2期
(平29~現)
総務委員会
〒120-0044
足立区千住緑町 3-26-20
☎03-3882-2844



さいとう まりこ
斉藤 まりこ
(共産)
都議2期
(平29~現)
文教委員会
〒120-0042
足立区千住龍田町 8-3
☎03-3879-3629

足立区



なか やま のぶ ゆき
中山 信行
(公明)
都議5期
(平17~現)
都市整備委員会
〒123-0851
足立区梅田 7-10-16
☎03-3889-2152

葛飾区(定数4)



きたぐち つよし
北口 つよし
(公明)
都議1期
(令3~現)
厚生委員会
〒124-0012
葛飾区立石 5-14-2
立石ハウス 101
☎03-5671-0016



いずみ なおみ
和泉 なおみ
(共産)
都議3期
(平25~現)
財政委員会
〒124-0013
葛飾区東立石 3-25-8
☎03-5671-0850

葛飾区



よね かわ だい じろう
米 川 大 二 郎
(ミ会)
都議2期
(平29~現)
警察・消防委員会
〒125-0054
葛飾区高砂 2-30-23
☎ 090-4433-3423



ひら た みつよし
平 田 みつよし
(自民)
都議1期
(令3~現)
文教委員会
〒124-0012
葛飾区立石 1-21-2
☎ 03-3691-1231



たけ ひら ちはる
竹 平 ちはる
(公明)
都議1期
(令3~現)
経済・港湾委員会
〒133-0052
江戸川区東小岩 1-14-6
☎ 03-5876-7376



た の うえ いくこ
田 の 上 いくこ
(ミ会)
都議3期
(平21~25、平29~現)
文教委員会
〒134-0082
江戸川区宇喜田町 1015-201
☎ 03-5659-1290

江戸川区



うえ だ れい こ
上 田 れい こ
(無(自守))
都議3期
(平25~現)
厚生委員会
〒134-0091
江戸川区船堀 2-11-18
上田令子事務所
☎ 03-3878-9032



う だ が わ さと し
宇 田 川 聡 史
(自民)
都議5期
(平17~現)
警察・消防委員会
〒134-0084
江戸川区東葛西 1-37-24
☎ 03-3687-7007



は ら じゅん こ
原 純 子
(共産)
都議1期
(令3~現)
環境・建設委員会
〒132-0023
江戸川区西一之江 4-16-15
☎ 03-3674-2243



ひ が し む ら く に ひろ
東 村 邦 浩
(公明)
都議6期
(平13~現)
警察・消防委員会
〒192-0051
八王子市元本郷町 4-20-25 302号
☎ 042-620-4405

八王子市(定数5)

八王子市



ア オ ヤ ギ ゆ き こ
ア オ ヤ ギ 有 希 子
(共産)
都議1期
(令3~現)
環境・建設委員会
〒192-0065
八王子市新町 1-7
パールツリー新町 102
☎ 042-649-5354



い と う し ク ー こ う
伊 藤 し ク ー こ う
(自民)
都議2期
(平29~現)
公営企業委員会
〒192-0046
八王子市明神町 2-26-10
橋本ビル 206
☎ 042-648-4187



ナ シ ヤ マ た か し
須 山 た か し
(立憲)
都議1期
(令3~現)
環境・建設委員会
〒192-0046
八王子市明神町 3-10-6-303
☎ 042-649-9561

立川市(定数2)



い と う だ い し ギ
伊 藤 大 輔
(都民)
都議1期
(令5~現)
厚生委員会
〒190-0012
立川市曙町 1-34-2
パークハイツ 101
☎ 都議会HP参照



す ず き れ つ
鈴 木 烈
(立憲)
都議1期
(令5~現)
厚生委員会
〒190-0023
立川市柴崎町 1-21-2
メゾンYOSHIDA.A-103号室
☎ 042-506-1788

武蔵野市(定数1)



い が ら し
五十 嵐 え り
(立憲)
都議1期
(令3~現)
総務委員会
〒180-0006
武蔵野市中町 1-2-3
ミタカハイム 405
☎ 090-8286-8327

三鷹市(定数2)



な か む ら ひろし
中 村 ひろし
(立憲)
都議4期
(平21~現)
公営企業委員会
〒181-0013
三鷹市下連雀 3-22-5
YKソナンビル 201
☎ 0422-70-2065

江戸川区(定数5)

三鷹市



やま だ
山 田 ひろし
(都民)
都議2期
(平29～現)
環境・建設委員会
〒181-0013
三鷹市下連雀 3-21-8
☎ 0422-71-5008

昭島市(定数1)



うち やま しん じ
内 山 真 吾
(都民)
都議2期
(平29～現)
厚生委員会
〒196-0015
昭島市昭和町 5-10-5
太田マンション 103
☎ 042-546-1008

青梅市(定数1)



もり むら たか ゆき
森 村 隆 行
(都民)
都議2期
(平29～現)
警察・消防委員会
〒198-0042
青梅市東青梅 1-7-7
清水店舗ビル 2階
☎ 0428-78-3218

町田市(定数4)



こ いそ よし ひこ
小 磯 善 彦
(公明)
都議6期
(平13～現)
環境・建設委員会
〒194-0021
町田市中町 4-1-4
シャトル中町 101号室
☎ 042-710-3222

府中市(定数2)



こ やま く に ひ こ
小 山 くにひこ
(都民)
都議4期
(平21～現)
警察・消防委員会
〒183-0023
府中市宮町 1-9-1
フェイスビル 3階
☎ 042-335-2810



ふじ い あ き ら
藤 井 あきら
(都民)
都議2期
(平29～現)
文教委員会
〒194-0022
町田市森野 2-11-17-201
☎ 080-5036-1818



ほし だい すけ
星 大 輔
(自民)
都議1期
(令3～現)
経済・港湾委員会
〒194-0013
町田市原町田 3-9-21 2階A
☎ 042-732-3803

町田市



いけ がわ ゆう いち
池 川 友 一
(共産)
都議2期
(平29～現)
総務委員会
〒194-0022
町田市森野 3-7-46
☎ 042-723-6312

小金井市(定数1)



かん ど あ き こ
漢 人 あきこ
(無(グリ))
都議1期
(令3～現)
環境・建設委員会
〒184-0004
小金井市本町 1-9-3-102
☎ 042-386-1503

小平市(定数2)



たけ い よう こ
竹 井 ようこ
(立憲)
都議1期
(令3～現)
都市整備委員会
〒187-0041
小平市美園町 1-1-15-102
☎ 042-207-1232



いそ やま りょう
磯 山 亮
(自民)
都議1期
(令3～現)
厚生委員会
〒187-0003
小平市花小金井南町
1-18-39-305
☎ 042-452-7631

日野市(定数2)



すが わら なお し
菅 原 直 志
(都民)
都議2期
(平29～現)
総務委員会
〒191-0031
日野市高幡528-1
レジオンス高幡201
☎ 042-506-5499



し みず と し こ
清 水 とし子
(共産)
都議1期
(令3～現)
財政委員会
〒191-0065
日野市旭が丘 2-24-6
旭が丘マンション101
☎ 042-582-1042

西東京市(定数2)



はま なか の り か た
浜 中 のりかた
(自民)
都議1期
(令3～現)
厚生委員会
〒188-0011
西東京市田無町 2-17-8
☎ 042-461-0009



きり やま ひ と み
桐 山 ひとみ
(ミ民)
都議2期
(平29～現)
総務委員会
〒202-0004
西東京市下保谷4-1-22
保谷グリーンマンション211
☎ 070-4480-4498

西多摩(定数2)



しみず やすこ
(都民)
都議2期
(平19~現)
財政委員会
〒205-0011
羽村市五ノ神 1-4-5
ビューシャトル 101
☎042-578-8305



たむら とし みつ
田村利光
(自民)
都議2期
(平29~現)
都市整備委員会
〒197-0011
福生市福生 654
株式会社交運社 1階
☎042-539-6080

南多摩(定数2)



いし かわ りょう いち
石川良一
(都民)
都議3期
(平25~現)
財政委員会
〒206-0014
多摩市乞田 707
ファミリーナ・タマ1-102
☎042-355-5131



こいそ あきら
明
(自民)
都議6期
(平9~29、令3~現)
環境・建設委員会
〒206-0012
多摩市貝取 1449-1
☎042-389-6300

北多摩第一(定数3)



たに ぐら たか ひこ
谷村孝彦
(公明)
都議6期
(平13~現)
警察・消防委員会
〒207-0015
東大和市中央 4-922-18
☎042-565-2312



お ざき あやこ
尾崎あや子
(共産)
都議3期
(平25~現)
都市整備委員会
〒207-0013
東大和市向原 3-890-6
☎042-567-4952



せきの たかなり
関野たかなり
(都民)
都議2期
(平29~現)
都市整備委員会
〒207-0022
東大和市桜が丘 4-10-3 3階
☎042-567-4332

北多摩第二(定数2)



いわ なが やすた
岩永やす代
(無(生ネ))
都議1期
(令3~現)
公営企業委員会
〒185-0024
国分寺市泉町 3-33-16
西国分寺ハイツ 103
☎042-328-1885

北多摩第二



もと ほし 橋 たくみ
本橋たくみ
(自民)
都議1期
(令3~現)
公営企業委員会
〒185-0003
国分寺市戸倉 2-27-11
☎042-207-2910

北多摩第三(定数3)



お ざき だい すけ
尾崎大介
(都民)
都議5期
(平17~現)
警察・消防委員会
〒182-0007
調布市菊野台 1-20-1-305
☎042-498-8030



はやし あきひろ
林あきひろ
(自民)
都議2期
(令2~現)
財政委員会
〒182-0024
調布市布田 1-43-2
グレースメゾン谷中S-102
☎042-444-8871



なか じま よし お
中嶋義雄
(公明)
都議7期
(平9~現)
警察・消防委員会
〒201-0003
狛江市和泉本町 4-1-11
☎03-6337-9087

北多摩第四(定数2)



はら のりこ
原のり子
(共産)
都議2期
(平29~現)
厚生委員会
〒203-0052
東久留米市幸町 3-6-3
☎042-476-2544



しぶ や のぶゆき
渋谷のぶゆき
(自民)
都議1期
(令3~現)
総務委員会
〒203-0014
東久留米市東本町 6-20
☎042-420-6244

島部(定数1)



みや け まさ ひこ
三宅正彦
(自民)
都議4期
(平22~現)
経済・港湾委員会
〒105-0012
港区芝大門 1-4-4
ノア芝大門ビル 1012号
☎03-3432-2345

4 会議のあらまし



定例会・臨時会

都議会には、年4回（原則として2月、6月、9月及び12月に招集）定期的に開かれる「定例会」と、必要に応じて開かれる「臨時会」があります。いずれも招集するのは知事の権限です。ただし、議長又は議員定数の4分の1以上の議員から知事に対し臨時会の招集請求があったときは、知事は20日以内に臨時会を招集しなければなりません。知事が招集しないときは、議長が臨時会を招集することができます。

定例会や臨時会では、初めに会期が定められ、その期間中に本会議や委員会を開き、議案の審議・審査などの議会活動を行います。

本会議

全議員が出席して開かれる会議を「本会議」と言います。この会議で議会の最終的な意思決定を行います。都議会に提出された議案や、都議会としての意見表明などの可否は、すべて本会議で決められます。

会議は、原則として議員定数の半数以上の議員が出席したとき、議長の宣告により開会され、議長があらかじめ定めた議事日程に従い会議を進めます。

委員会

都が処理すべき分野は、広範囲にわたっており、これに伴って議会が審議する議案の件数も多くなっています。

都議会が、限られた会期中で多くの議案や請願・陳情を審議するには、本会議だけでは十分ではありません。

そのため、本会議の議決に先立って、専門的かつ詳細に審査する委員会を設置しています。

常任委員会

常設されている委員会で、それぞれの所管に属する事項を審査します。

現在は条例によって9つの常任委員会が設置されており、議員はこのうちどれか一つに所属しています。

議会運営委員会

各会派の代表者などで構成されており、議会の運営方法などについて協議しています。

特別委員会

必要に応じて、特定の事件を審査するため本会議の議決により、臨時に設置される委員会です。その事件の審査が終了すれば委員会は消滅します。

予算の審査を目的とする予算特別委員会や、決算を審査するための各会計及び公営企業会計の各決算特別委員会は、毎年設置されるのが通例となっています。

委員会の開かれた回数 (令和4年1月～12月、視察を含む)

議会運営委員会	9回
常任委員会	
総務委員会	20
財政委員会	19
文教委員会	21
都市整備委員会	19
厚生委員会	18
経済・港湾委員会	18
環境・建設委員会	18
公営企業委員会	15
警察・消防委員会	12
計	160回
特別委員会	
予算特別委員会	7
各会計決算特別委員会(分科会含む)	21
公営企業会計決算特別委員会(分科会含む)	13
新型コロナウイルス感染症対策特別委員会	5
オリンピック・パラリンピック特別委員会	5
計	51回
合計	220回



議会運営委員会室

常任委員会委員一覧 (令和5年10月19日現在)

委員会名 (定数)	総務委員会 (15人)	財政委員会 (14人)	文教委員会 (14人)	都市整備委員会 (14人)
委員長	石島秀起(自)	林あきひろ(自)	藤井あきら(都)	竹井ようこ(立)
副委員長	桐山ひとみ(ミ) うすい浩一(公)	清水やすこ(都) 和泉なおみ(共)	平田みつよし(自) 小林健二(公)	土屋みわ(自) 尾崎あや子(共)
理事	渋谷のぶゆき(自) 五十嵐えり(立) 福島りえこ(都)	吉住はるお(自) 清水とし子(共) 慶野信一(公)	田の上いくこ(ミ) 西崎つばさ(立) とや英津子(共)	森口つかさ(都) 加藤雅之(公) 田村利光(自)
委員 (現員)	池川友一(共) 斉藤りえ(立) 早坂義弘(自) おじま紘平(都) 米倉春奈(共) 菅原直志(都) まつば多美子(公) (13人)	藤井とものり(立) かつまたさとし(公) 阿部祐美子(立) 長橋桂一(公) 石川良一(都) 菅野弘一(自) たきぐち学(都) (13人)	かまた悦子(公) たかく則男(公) 龍円あいり(都) 斉藤まりこ(共) 鈴木純(自) 風間ゆたか(立) 伊藤ゆう(都) 川松真一朗(自) (14人)	松田りゅうすけ(無継) 松田康将(自) 関野たかなり(都) 原田あきら(共) 中山信行(公) 後藤なみ(都) 西沢けいた(立) (13人)

所管局	政策企画局 子供政策連携室 スタートアップ・ 国際金融都市戦略室 総務局 デジタルサービス局 人事委員会 選挙管理委員会 監査委員	財務局 主税局 会計管理局 収用委員会	生活文化スポーツ局 教育委員会	都市整備局 住宅政策本部
-----	---	------------------------------	--------------------	-----------------

厚生委員会 (14人)	経済・港湾委員会 (14人)	環境・建設委員会 (14人)	公営企業委員会 (14人)	警察・消防委員会 (14人)
あかねがくほかよ子(都)	古城まさお(公)	曾根はじめ(共)	あぜ上三和子(共)	谷村孝彦(公)
磯山亮(自) 斉藤やすひろ(公)	平けいしょう(都) 大松あきら(公)	原純子(共) 須山たかし(立)	伊藤しょうこう(自) 保坂まさひろ(都)	小山くにひこ(都) 山口拓(立)
関口健太郎(立) 原のり子(共) 内山真吾(都)	中田たかし(立) ほっち易隆(自) 白石たみお(共)	細田いさむ(公) 山田ひろし(都) 小松大祐(自)	福手ゆう子(共) 伊藤こういち(公) 村松一希(都)	鈴木章浩(自) 森村隆行(都) 東村邦浩(公)
上田令子(無由) 北口つよし(公) 浜中のりかた(自) 山加朱美(自) 里吉ゆみ(共) 高倉良生(公) 伊藤大輔(都) 鈴木烈(立) (14人)	竹平ちはる(公) 星大輔(自) 入江のぶこ(都) 藤田りょうこ(共) 白戸太朗(都) 三宅正彦(自) 宮瀬英治(立) (13人)	漢人あきこ(無効) もり愛(ミ) アオヤギ有希子(共) こいそ明(自) 成清梨沙子(都) 小磯善彦(公) 小宮あんり(自) 増子ひろき(都) (14人)	岩永やす代(無効) 中村ひろし(立) 玉川ひでとし(公) 本橋たくみ(自) 柴崎幹男(自) 本橋ひろたか(都) (12人)	米川大二郎(ミ) 大山とも子(共) とくとめ道信(共) 中嶋義雄(公) 宇田川聡史(自) 三宅しげき(自) 尾崎大介(都) (13人)

福祉局 保健医療局	産業労働局 中央卸売市場 港湾局 労働委員会	環境局 建設局	交通局 水道局 下水道局	公安委員会 (警視庁) 東京消防庁
--------------	---------------------------------	------------	--------------------	-------------------------

議案の成立まで

定められた手続を経て議会に提出された議案は、通常、委員会で審査され、その結果を参考にして、本会議で議決されます。

提出

議案には、知事が提出するものと議員が提出するものと、委員会が提出するものがあります。議員が提出するのは、意見書、決議などを除き、議員定数の12分の1以上の賛成者が必要です。委員会が提出するのは、委員長名をもって提出されます。

提出された議案は、本会議で内容や提案した理由について提出者から説明されます。

なお、委員会が議案を提出できるようになったのは、平成18年の地方自治法の改正によるものです。

審議

議案の内容などに関する審査は、原則として常任委員会に任せられます(付託と呼ばれます。)。ただし、特に急ぐ必要のあるもの等は、委員会審査を省略して本会議で議決することもあります。委員会での審査が終わったときは、委員長から議長に審査結果が報告されます。



議決

各委員会での審査結果が出ると、本会議でその審査結果を参考にしながら、議案を議決します。その結果、可決されれば議案が成立します。

会議を運営する上での原則

会議を開き議案を審議する上で、民主的かつ円滑で効率的な運営を図るため、いろいろな原則があります。

定足数の原則

定足数とは、会議を開いたり、議決するに当たって必要とされる出席議員の数のことです。通常は、議員定数の半数以上となっています。特別な場合を除き、定足数を欠いた議決は無効です。

過半数の原則

議事は、原則として出席議員の過半数で決めます。議長は表決に加わることができませんが、賛成と反対が同数のときは、議長が決定します。

会議公開の原則

会議は、原則として公開することになっています。このことから、一定のルールの下、傍聴、報道(新聞、テレビなど)の自由を認め、会議記録を公表しています。

例外として、出席議員の3分の2以上の多数で議決したときは、秘密会として非公開にすることができます。

委員会は公開が法律で義務付けられているわけではありませんが、都議会では本会議と同じように公開しています。ただし、委員会室の広さにより、傍聴できる人数が異なります。

会期不継続の原則

議会は、各会期ごとに独立して活動しています。したがって、その会期中に議決に至らなかった事件は、会期の終了とともに消滅(廃案)となります。しかし、この例外として、議決により委員会での継続審査が認められます。

一事不再議の原則

議会で議決された事件は、原則として同一会期中に再び提出することができません。これも会議を能率的に運営していく上で重要な原則です。

議案の成立まで

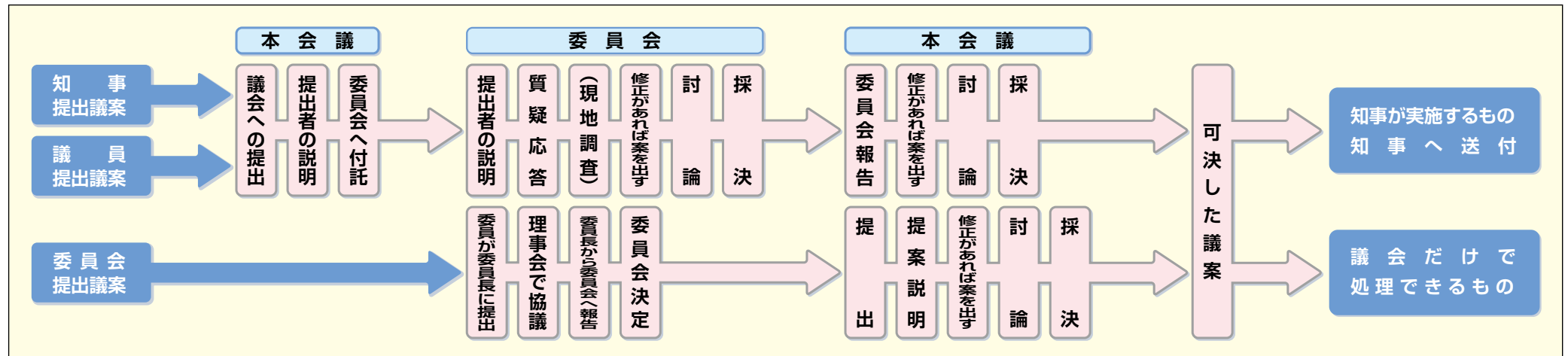

5 都議会のご案内



東京都議会議事堂

議事堂

都議会を象徴し、活動の場の中心となるのが議事堂です。都民から選ばれた議員がここに集まり、都政に関する様々な事柄について議論を重ね、慎重に決めていきます。

現議事堂は、平成2年12月27日に竣工した建物で、地上7階、地下1階の鉄骨鉄筋コンクリート造りです。

6階、7階は吹き抜けの議場となっており、全議員が出席する本会議が開かれます。議会を代表する議長及び副議長の執務室は、6階北側にあり、5階は各会派等の控室になっています。

2階には、正面玄関や、東京都議会図書館、都議会PRコーナーがあります。(議事堂案内図69～71ページ参照)



議場【6F・7F】



正面玄関(議会中央ホール)【2F】

また、議事堂内には、高齢者や身体の不自由な方にも利用しやすいように、車いす用トイレ、音声付きエレベーター等を設置しています。

議場

議場は、正面の議長席を中心として扇形に議席が配置され、会派ごとに席が指定されています。

傍聴席は議場7階で、車いすを利用した方も傍聴できるスペースがあり、耳の不自由な方が手話をご覧いただける画面も設置しています。また傍聴席の後方には、見学者ロビーが設けられており、議場の外から議場内を見学できるようになっています。



議場傍聴席【7F】

委員会室

都議会において、実質的な審査の場となっている委員会室は、3階、4階、6階



第1(総務)委員会室【3F】

に計16室が設けられており、各委員会ごとに委員会室が割り当てられています。

委員会室の中で最も大きな第15委員会室では、予算特別委員会等が開かれています。



第15(予算特別)委員会室【6F】

図書館

議事堂の2階北側に東京都議会図書館があります。

この図書館は、都議会議員の調査研究に資するために設置された専門図書館で、都議会の会議録や東京都の資料、国及び他の自治体の資料など、地方自治に関する文献等が集められており、その数は約9万6千冊に上っています。

利用者は、この図書館の設置目的から都議会議員及び都議会関係者等となっていますが、一般の方も閲覧することができます。



東京都議会図書館【2F】

議事堂見学

開かれた都議会として都民の皆さんに都議会を身近に感じていただけるよう、都議会では議事堂内に見学コースを設けております。

見学者用リーフレットを配布しておりますので、議事堂2階南側の都議会PRコーナーにお越しください。

団体で見学される場合は、事前に都議会PRコーナーへお申込みください。

見学時間 平日9時～17時
(土曜日、日曜日、休日及び
年末年始はお休みです。)

● **議事堂見学に関する
お問い合わせ・お申込み**
都議会PRコーナー受付
☎ (03) 5320-7129
FAX (03) 5388-1779

● 都議会の傍聴

本会議や委員会は傍聴（会議場の中で見たり聞いたりすること）ができます。

どなたでも傍聴することができますので、お気軽に都議会の傍聴へお出かけください（傍聴の方法については6ページをご覧ください。）。

見学コース



都議会PRコーナー 議事堂2F南側



第15(予算特別)委員会室 議事堂6F南側
傍聴席から見学



議場 傍聴席から見学 議事堂7F

都議会からの広報

● 都議会PRコーナー(議事堂2階南側)

都議会PRコーナーでは、都議会に関する情報をパネル、DVD、パソコンなどに

より、分かりやすく紹介しています。また、都議会関係のパンフレットなどの配布や、議事堂の見学案内も行っています。

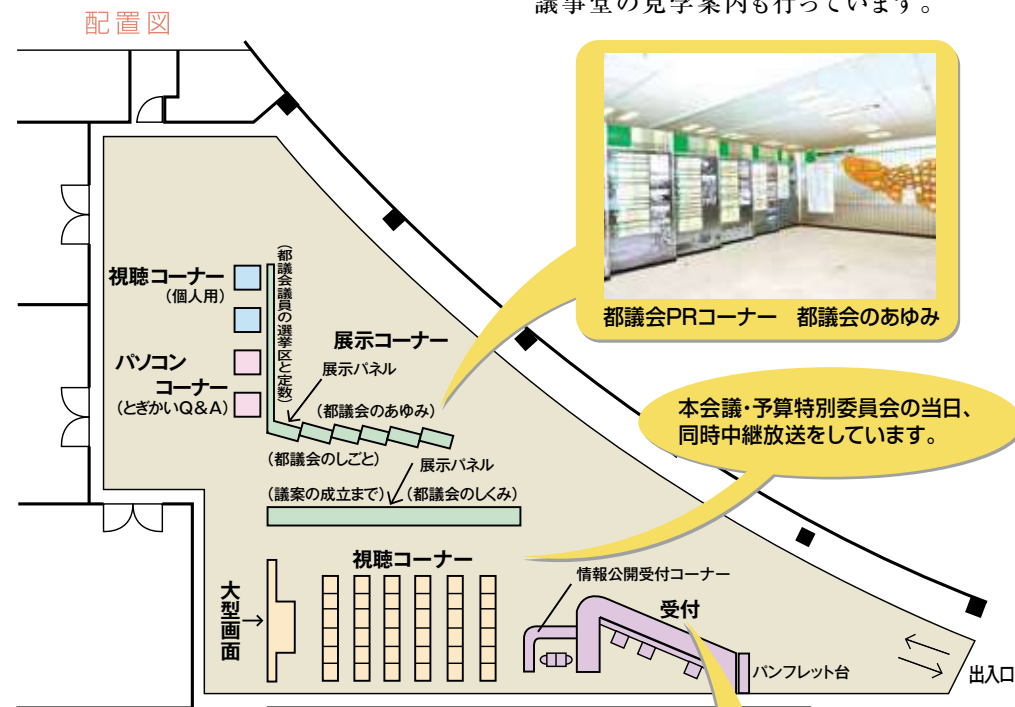

● 都議会PR用DVDの貸出し

都議会のしくみや活動状況などを紹介したDVDの貸出しを行っています。お気軽にお問い合わせください。

内容 明日をみつめて～東京都議会～(10分)
ホープ博士に会いに行こう!(9分) ※アニメ

なお、内容は、都議会ホームページでもご覧いただけます。

ホームページアドレス

<https://www.gikai.metro.tokyo.lg.jp/>

または、各検索サイトで

東京都議会 を 検索



都議会PRコーナー受付【2F】

● PRコーナーとDVD等に関する お問い合わせ・お申込み

都議会PRコーナー受付
☎ (03) 5320-7129 FAX (03) 5388-1779

● 都議会のはなし・都議会のしおり

「都議会のはなし」(本誌)は、都議会の概要を分かりやすく解説したものです。

見学者用リーフレット「都議会のしおり」(A4判4ページ)は、一般用と児童用のほかに、英語、ハングル、中国語等もご用意しております。



● 都議会だより

本会議を中心に、議会活動の様をお知らせするタブロイド判の広報紙です。年5回作成し、主要日刊新聞に折り込んで配布するほか、都の施設や区市町村の窓口、図書館、都営地下鉄駅構内、公共機関窓口等にも置いてあります。また、都議会ホームページでもご覧になれます。

目の不自由な方のために、点字版(A4判)・テープ版・デージー版も発行しており、希望される方にお送りしています。



● 開会ポスター

年4回の定例会の開会を都民の皆さまにお知らせするため、都内を走るJRや私鉄、地下鉄、都電及び都バスなどに掲示しています。



● 本会議議録・委員会速記録

本会議、委員会の議事を記録したもので、会期、委員会の終了後おおむね30~50日(土日及び休日含まず)後に発行されます。

都議会図書館を始め、都庁第1本庁舎(3階)の都民情報ルーム、都内主要公立図書館、都議会ホームページでご覧になれます。

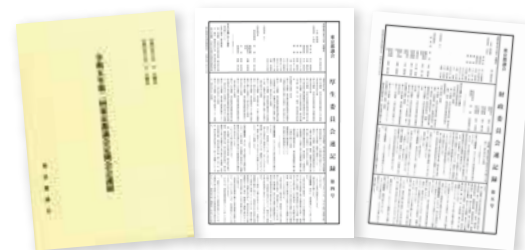

● テレビ放送

都議会提供番組として、都議会本会議及び予算特別委員会の中継、議長・副議長や各会派の代表者による座談・討論番組、VTR取材による都議会常任委員会等の活動状況を放送しています。



都議会ホームページ

● ホームページ

都議会では、インターネットによる都議会情報の提供を行っています。

また、メールマガジンの配信やモバイル版ホームページでの情報提供もしています。

主な掲載内容：都議会のあらし

- 議員名簿
- 会議の予定
- 本会議の会議録
- 委員会の速記録
- 会議録検索
- 提出議案と議決結果
- インターネット中継
- 都議会図書館蔵書検索
- キッズページ

ホームページアドレス

<https://www.gikai.metro.tokyo.lg.jp/>

または、各検索サイトで

東京都議会 を 検索



メールマガジン：都議会e-News

議会局

都議会の活動を補助する事務を行うために議会局が設置されています。本会議や委員会の運営に関する事務を行ったり、

議会活動に必要な資料の作成、都政に関する調査などを行っています。

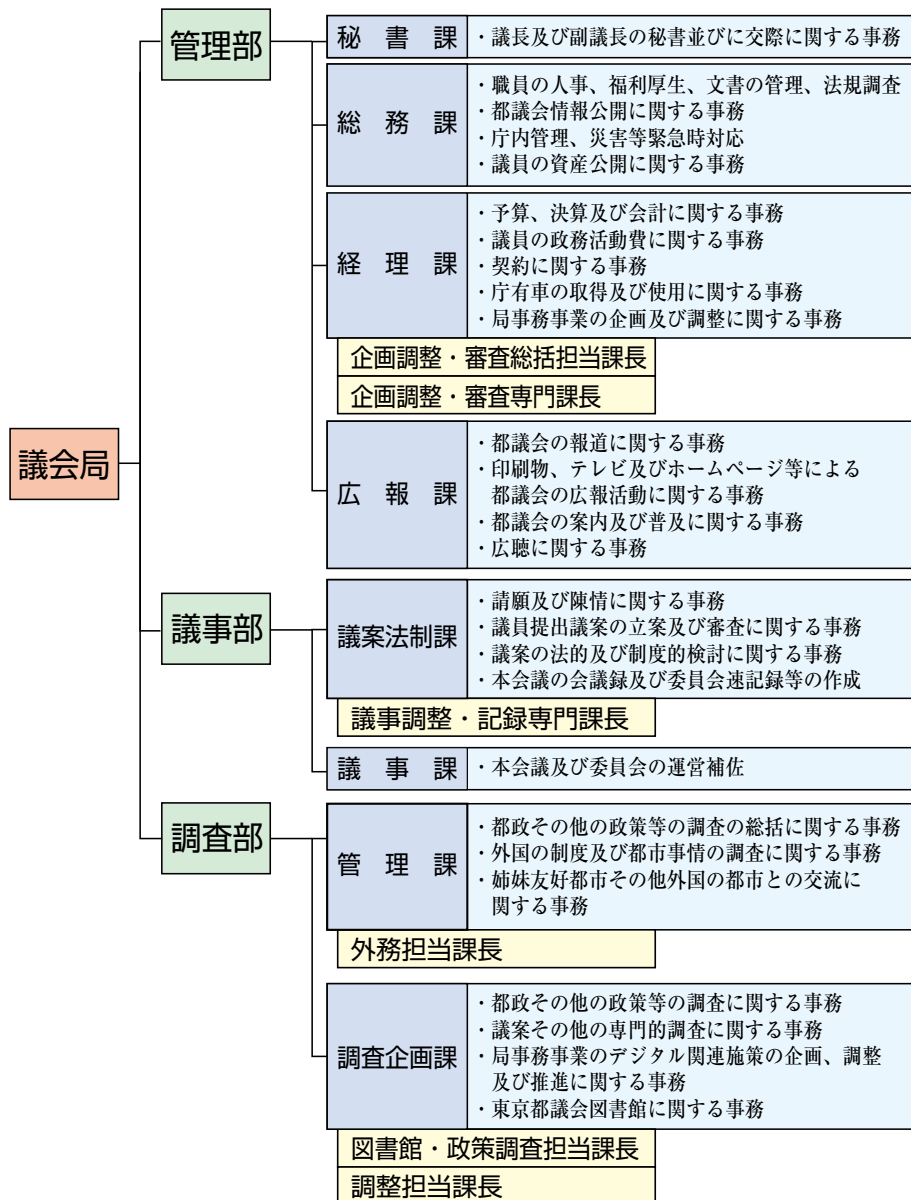

メモ

資料1 都議会議員の選挙区と定数

令和3年7月現在
(第21回都議会議員選挙時)

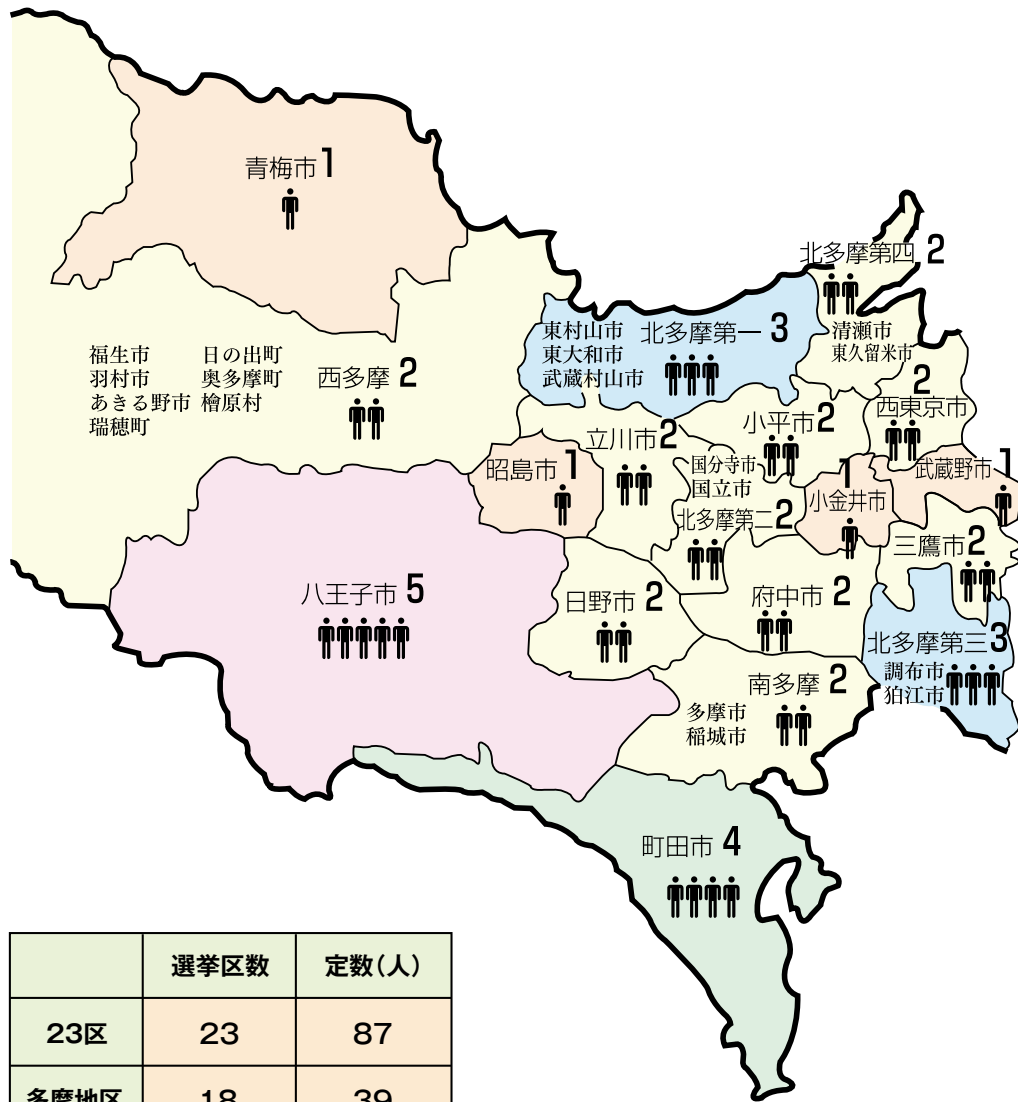

	選挙区数	定数(人)
23区	23	87
多摩地区	18	39
島部	1	1
計	42	127

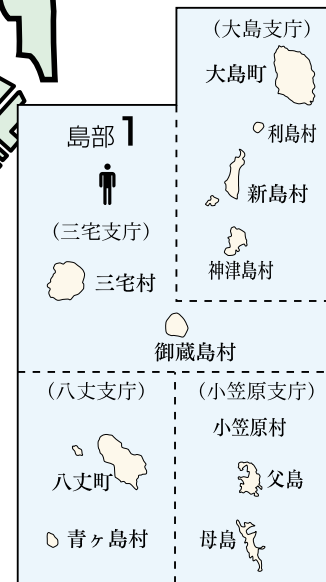
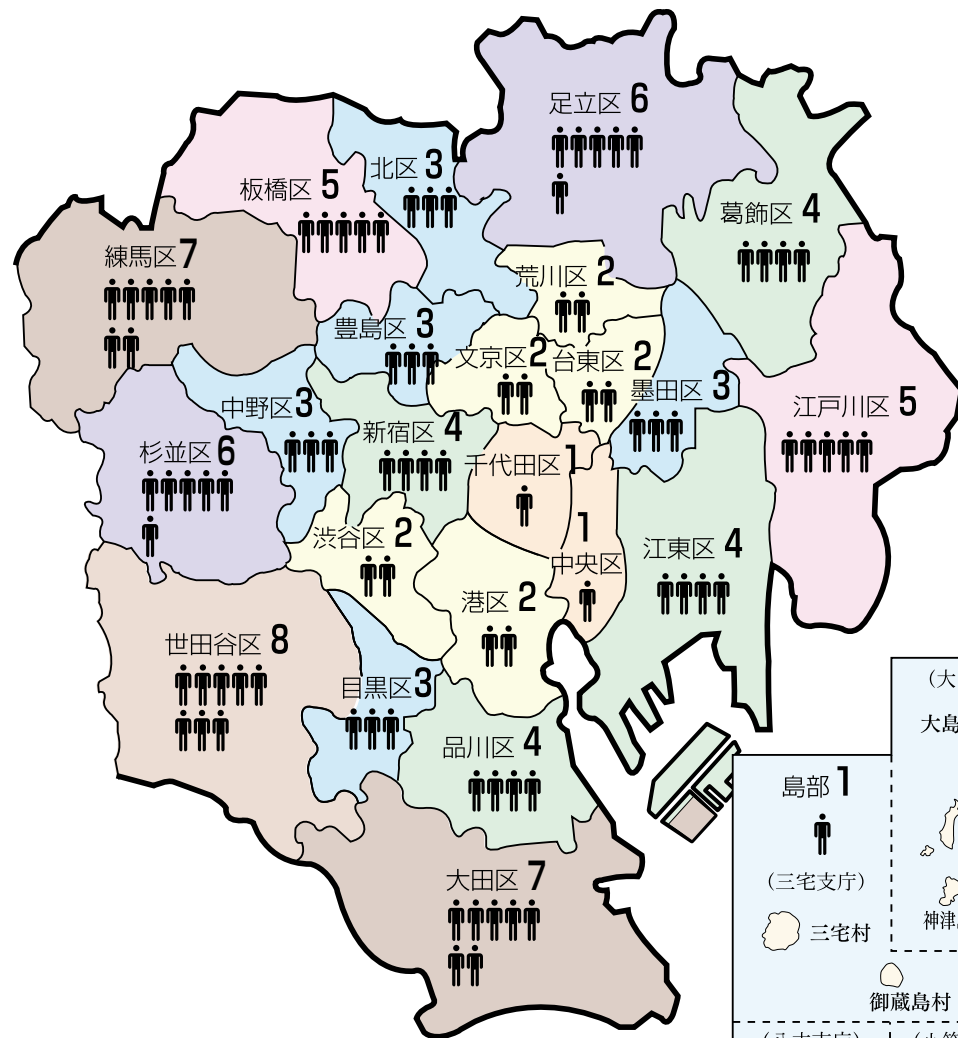

資料2 都議会の開会状況

年	定例会・臨時会			主な可決議案等
	回	会期	日数	
平成29	1	2.22~ 3.30	37	2.22 東京都議会議員の議員報酬等の特例に関する条例
				2.22 東京都議会議員の議員報酬、費用弁償及び期末手当に関する条例の一部改正条例
				2.22 東京都政務活動費の交付に関する条例の一部改正条例
				2.22 豊洲市場移転問題に関する調査特別委員会(百条調査委員会)の設置
	2	6. 1~ 6. 7	7	6. 7 東京都公文書の管理に関する条例
				6. 7 豊洲市場移転問題に関する調査特別委員会(百条調査委員会)調査報告
	臨	8. 8	1	7. 2 都議会議員選挙
				8. 8 正・副議長の選挙
	3	8.28~ 9. 5 9.20~10. 5	9 16	8. 8 オリンピック・パラリンピック及びラグビーワールドカップ推進対策特別委員会の設置
				8. 8 議会改革検討委員会の設置
9. 5 平成29年度東京都中央卸売市場会計補正予算(第2号)				
4	12. 1~12.15	15	10. 5 副知事の選任の同意	
			10. 5 東京都子どもを受動喫煙から守る条例	
30	1	2.21~ 3.29	37	12.15 東京都議会会議規則の一部改正条例
				3.29 東京都鉄道新線建設等準備基金条例
	2	6.12~ 6.27	16	6.27 東京都受動喫煙防止条例
				6.27 児童虐待防止対策の強化及び充実に関する意見書
3	9.19~10. 5	17	9.19 地方法人課税の見直しに関する意見書	
			10. 5 東京都オリンピック憲章にうたわれる人権尊重の理念の実現を目指す条例	
4	12. 4~12.19	16	12.19 東京都中小企業・小規模企業振興条例	
			2.21 天皇陛下御在位三十年にあたり賀詞を奉呈することについて	
31	2.20~ 3.28	37	3.28 東京都子供への虐待の防止等に関する条例	
			4.26 退位の礼にあたっての奉呈文について	
令和元	2	6. 4~ 6.19	16	6.19 副知事の選任の同意
				9.10 副知事の選任の同意
	3	9. 3~ 9.18	16	9.18 正・副議長の選挙
				10.21 天皇陛下御即位にあたり賀詞を奉呈することについて
4	10.21 12. 3~12.18	1 16	12.18 都民の就労の支援に係る施策の推進とソーシャルファームの創設の促進に関する条例	
			3.27 東京都犯罪被害者等支援条例	
2	2.19~ 3.27	38	3.27 東京二〇二〇オリンピック・パラリンピック競技大会に係る文書等の保管及び承継に関する条例	
			4.22 令和2年度東京都一般会計補正予算(第4号)	

※ 回の欄の数字は定例会の回(1→第1回定例会)、臨は臨時会

年	定例会・臨時会			主な可決議案等
	回	会期	日数	
2	2	5.27~ 6.10	15	6.10 令和2年度東京都一般会計補正予算(第6号)
				6.10 副知事の選任の同意
	臨	7.17~ 7.27	11	7. 5 都議会議員補欠選挙
				7. 5 都知事選挙
3	9.18~10. 8	21	7.17 東京都議会議員の定数並びに選挙区及び各選挙区における議員の数に関する条例の一部改正条例	
			9.30 東京都議会委員会条例の一部改正条例	
3	臨	11. 6	1	11. 6 立皇嗣の礼にあたり天皇陛下ならびに皇嗣殿下に賀詞を奉呈することについて
				12.16 令和2年度東京都一般会計補正予算(第13号)
	1	2.17~ 3.26	38	3.26 東京都こども基本条例
				6. 7 選択的夫婦別姓制度に係る国会審議の推進に関する意見書
2	6. 1~ 6. 7	7	7. 4 都議会議員選挙	
			7.23 正・副議長の選挙	
臨	7.23	1	7.23 木下ふみこ議員に対する辞職勧告決議	
			8.18~ 8.20	3
3	9.28~10.13	16	8.20 新型コロナウイルス感染症対策特別委員会の設置	
			8.20 オリンピック・パラリンピック特別委員会の設置	
4	11.30~12.15	16	9.28 木下ふみこ議員に対する辞職勧告決議	
			12.15 都民の健康と安全を確保する環境に関する条例の一部改正条例	
4	1	2.16~ 3.25	38	3. 3 東京都議会議員の議員報酬等の特例に関する条例の一部改正条例
				3.25 東京都議会議員の議員報酬、費用弁償及び期末手当に関する条例の一部改正条例
	2	6. 1~ 6.15	15	6.15 東京都オリンピック憲章にうたわれる人権尊重の理念の実現を目指す条例の一部改正条例
				6.15 東京都手話言語条例
3	9.20~10. 7	18	10. 7 令和4年度東京都一般会計補正予算(第3号)	
			12. 1~12.15	15
5	1	2.15~ 3.24	38	3. 2 東京都議会議員の議員報酬等の特例に関する条例の一部改正条例
				3.24 副知事の選任の同意
	2	6. 6~ 6.21	16	6. 4 都議会議員補欠選挙
				6.21 令和5年度東京都一般会計補正予算(第3号)
3	9.19~10. 5	17	9.19 副知事の選任の同意	
			10. 5 都民の健康と安全を確保する環境に関する条例の一部改正条例	
10. 5 正・副議長の選挙				
10.15 都議会議員補欠選挙				

資料3 都議会の沿革

西 暦	年 月 日	事 項
1943年	昭和18年 6月 1日	東京都制制定(7月1日施行) ●東京府及び東京市を廃止し、自治団体である東京都を置き、府県と市町村の性格を併有させ、官選の都長官を置く
	9月13日	第1回都議会議員選挙(定数100人)
	10月11日	第1回東京都議会臨時会開会
1946年	昭和21年 9月27日	東京都制の改正(戦後における民主議会制度の発足) ●選挙権は満20歳以上で6か月以上都内に居住する男女 ●都長官公選となる ●東京都議会議員の定数(120人)
1947年	昭和22年 4月17日	新憲法の成立により新しい地方自治法が公布(5月3日施行) ●議員の任期 4年 ●議会の地位の強化(常任・特別委員会の設置、議員の発案権の拡充、地方公共団体の事務に対する調査権の付与) ●公聴会制度の設置
	4月30日	第2回都議会議員選挙(定数120人)
	12月12日	地方自治法の改正(昭和23年1月1日施行) ●議会の予算増額修正の議決権 ●議会の調査権の規定整備
1950年	昭和25年 5月 4日	地方自治法の改正(5月15日施行) ●事務に関する書類及び計算書検閲権、各種行政委員会の事務の管理、出納の検査権、地方公共団体の長及び各行政委員会の委員に対し、事務に関する説明要求権と意見陳述権 ●関係行政庁に対する意見書提出権
1951年	昭和26年 4月30日	第3回都議会議員選挙(定数120人) ●公職選挙法施行後初の選挙
1952年	昭和27年 8月15日	地方自治法の改正(9月1日施行) ●長は定例会を年に4回招集しなければならない ●選挙権は満20歳以上で3か月以上都内に居住する男女
1955年	昭和30年 4月23日	第4回都議会議員選挙(定数120人)

西 暦	年 月 日	事 項
1956年	昭和31年 6月12日	地方自治法の改正(9月1日施行) ●議員の請負禁止 ●定例会は毎年4回以内で条例で定める ●常任委員会は都においては12以内置くことができる ●議員は1箇の常任委員会の委員となる ●議案の発議、修正の動議及び懲罰の動議を議題とするときは、議員定数の8分の1以上の者の発議による
1959年	昭和34年 4月23日	第5回都議会議員選挙(定数120人)
1961年	昭和36年11月20日	地方自治法の改正(11月20日施行) ●92条の2(関係私企業からの隔離)の資格決定は議会が行う
1963年	昭和38年 4月17日	第6回都議会議員選挙(定数120人) 地方自治法の改正(昭和39年4月1日施行) ●96条の議決事件の一部改正
1965年	昭和40年 6月 3日	地方公共団体の議会の解散に関する特例法が公布(6月3日施行) ●議員定数の4分の3以上の者が出席し、その5分の4以上の者が同意すれば、議会は自ら解散することができる
	6月14日	特例法に基づく東京都議会の解散
	7月23日	第7回都議会議員選挙(定数120人)
1969年	昭和44年 3月25日	地方自治法の改正(3月25日施行) ●議員定数は120人とする。なお、都にあっては、特別区の存する区域の人口を150万人で除して得た数を限度として、条例でこれを増加することができる。ただし、130人を定限とする
	7月13日	第8回都議会議員選挙(定数126人)
1973年	昭和48年 7月 8日	第9回都議会議員選挙(定数125人)
1977年	昭和52年 5月27日	地方自治法の改正(5月27日施行) ●議員定数は120人とする。なお、都にあっては、特別区の存する区域の人口を100万人で除して得た数を限度として、条例でこれを増加することができる。ただし、130人を定限とする
	7月10日	第10回都議会議員選挙(定数126人)

西 暦	年 月 日	事 項
1981年	昭和56年 7月 5日	第11回都議会議員選挙(定数127人)
1984年	昭和59年 5月17日	都議会議員定数訴訟で最高裁が違法判決 ●昭和56年都議選は選挙権の平等の要求に反していたものとして、都選管の上告を棄却
	12月14日	都議会議員の定数は正(3減3増)
1985年	昭和60年 7月 7日	第12回都議会議員選挙(定数127人)
1987年	昭和62年 2月17日	都議会議員定数訴訟で最高裁が違法判決 ●昭和60年都議選は、投票価値の不平等解消が不十分で違法であるとして、都選管の上告を棄却
1988年	昭和63年 7月13日	都議会議員の定数は正(3減4増)
1989年	平成元年 7月 2日	第13回都議会議員選挙(定数128人)
1991年	平成 3年 4月 1日	都議会議事堂・都庁舎が新宿に移転
	4月 2日	地方自治法の改正(4月2日施行) ●議会の委員会に参考人制度を設ける ●条例で議会運営委員会を置くことができる ●議会が検査し、又は監査委員の監査を求める事務を政令で定めるものを除き、機関委任事務まで拡大
	4月23日	都議会議員定数訴訟で最高裁が違法判決 ●平成元年都議選は、定数条例の改正が不十分で違法であるとして、都選管の上告を棄却
1992年	平成 4年 6月17日	都議会議員の定数は正(8減8増)
1993年	平成 5年 6月27日	第14回都議会議員選挙(定数128人)
1995年	平成 7年 3月24日	都議会議員の定数訴訟で最高裁が適法判決 ●平成5年都議選の選挙無効を求めた訴訟の上告審で、有権者の上告を棄却し、千代田区の特例選挙区を認める判決を支持
	12月 1日	MXテレビによる本会議生中継開始
1996年	平成 8年 6月26日	都議会議員の定数は正(1減)
	8月22日	地方分権を推進し、首都機能移転問題を考える「全都大会」を開催し、「地方分権の推進に関する決議書」及び「首都機能移転問題に関する決議書」を東京都議会、特別区議会、東京都市議会及び東京都町村議会は満場一致で採択

西 暦	年 月 日	事 項
1997年	平成 9年 7月 6日	第15回都議会議員選挙(定数127人)
1998年	平成10年11月14日	中学生議会開催
1999年	平成11年 1月22日	都議会議員の定数訴訟で最高裁が適法判決 ●平成9年都議選の選挙無効を求めた上告審で、有権者の上告を棄却、千代田区の特例選挙区を認める判決を支持
	4月 1日	東京都議会情報公開条例施行
	7月22日	地方自治法の改正(平成13年4月1日施行) ●議案提出要件及び修正動議の発議要件を緩和(8分の1以上→12分の1以上)
	12月21日	東京都議会ホームページの開設
2000年	平成12年 5月24日	地方自治法の改正(平成12年5月31日施行) ●議会が国会に対し意見書を提出することができる ●議会における会派又は議員に対し、条例により政務調査費を交付することができる(平成13年4月1日施行) ●議会における人口段階別の常任委員会数の制限を廃止
	6月28日	本会議場に国旗・都旗を掲揚開始
2001年	平成13年 3月 8日	都議会議員の定数は正(2減2増)
	4月 1日	東京都政務調査費の交付に関する条例施行
	6月24日	第16回都議会議員選挙(定数127人)
2002年	平成14年 3月30日	地方自治法の改正(4月1日施行) ●議案の審査等必要があると認めるときは、議員を派遣することができる
	5月21日	首都移転断固反対総決起集会
	10月 5日~11日	東京都議会開設60年記念行事を実施
2003年	平成15年 6月24日	平成15年第2回定例会開会日に「省エネルギー都議会」を実施
2004年	平成16年 5月26日	地方自治法の改正(平成16年11月10日施行) ●定例会招集回数数の制限を廃止する
	6月 9日	地方自治法の改正(平成17年4月1日施行) ●議会又は議長の処分等に係る訴訟については、議長が当該地方公共団体を代表する、などの行政事件訴訟法の改正に伴う規定の整備
2005年	平成17年 7月 3日	第17回都議会議員選挙(定数127人)

西 暦	年 月 日	事 項
2006年	平成18年 6月 7日	地方自治法の改正(11月24日施行) ●専門的事項に係る調査を学識経験を有する者等にさせることができる ●議長は長に対し臨時会の招集を請求することができる ●議員は少なくとも1の常任委員となる ●委員会は議会に議案を提出することができる
2008年	平成20年 6月18日	地方自治法の改正(9月1日施行) ●議会は会議規則の定めるところにより、議案審査又は議会運営に関し、協議又は調整を行うための場を設けることができる ●議員の報酬の規定を明確にし、名称を「議員報酬」とする
2009年	平成21年 4月 1日	東京都政務調査費の交付に関する条例の改正 ●議長に提出する収支報告書に領収書その他の支出を証する書類又はその写しの添付を義務付ける ●専門的見地からの意見を聴くため、学識経験を有する第三者による協議会を設置
2011年	7月12日 平成23年 5月 2日	第18回都議会議員選挙(定数127人) 地方自治法の改正(平成23年8月1日施行) ●議員定数の法定上限を撤廃 ●議決事件の範囲を拡大(平成24年5月1日施行)
2012年	平成24年 9月 5日	地方自治法の改正(平成24年9月5日施行) ●条例により通年の会期とすることができる ●議長等の臨時会の招集請求に対して長が招集しないとき、議長が臨時会を招集できる ●委員会に関する規定を簡素化し条例に委任(平成25年3月1日施行) ●本会議においても公聴会の開催、参考人の招致をすることができる ●政務調査費について、名称を「政務活動費」に、目的を「調査研究その他の活動」に改め、経費の範囲を条例で定める(平成25年3月1日施行) ●一般再議の対象を条例・予算以外の議決事件に拡大 ●副知事・副市町村長の選任を専決処分の対象から除外

西 暦	年 月 日	事 項
2013年	平成25年 3月 1日	東京都政務活動費の交付に関する条例の改正 ●「政務調査費」を「政務活動費」に(条例名含む)、目的を「調査研究その他の活動」に改め、経費の範囲を条例に規定
2015年	6月23日 平成27年 6月19日	第19回都議会議員選挙(定数127人) 公職選挙法等の改正(平成28年6月19日施行) ●選挙権を有する者の年齢を満20歳以上から満18歳以上に改める
2016年	12月16日 平成28年 6月15日	東京都議会情報公開条例の改正(平成28年4月1日施行(一部を除く)) ●行政不服審査法の改正及び番号法施行に伴う改正 都議会議員の定数是正(2減2増)
2017年	平成29年 3月 1日	東京都政務活動費の交付に関する条例の改正(平成29年4月1日施行) ●議員1人当たりの交付月額を60万円から50万円に減額 ●収支報告書及び領収書等の写しをインターネットにより公表
2018年	4月 1日 7月 2日 平成30年 2月28日	東京都議会議員の議員報酬、費用弁償及び期末手当に関する条例の改正(平成29年4月1日施行) ●議員の都内・隣接他県への出張に伴う費用弁償並びに応招による会議・委員会等出席に伴う費用弁償の廃止 東京都議会議員の議員報酬等の特例に関する条例施行 ●議員報酬の月額及び期末手当を20%減額する特例措置(平成29年4月1日から平成30年3月31日まで) 第20回都議会議員選挙(定数127人) 東京都政務活動費の交付に関する条例の改正(平成30年4月1日施行) ●使途基準に「政策推進等活動費」を新設 ●閲覧及びインターネットによる公表の対象とする書類に、「議長が別に定める書類の写し」を追加(平成30年度の支出分から適用)
	4月 1日	議員報酬の月額及び期末手当を20%減額する特例措置の継続(平成30年4月1日から平成31年3月31日まで)

西 暦	年 月 日	事 項
2018年	平成30年 7月 4日	東京都政務活動費の交付に関する条例の改正(平成30年7月4日施行) ●人件費の金額部分を領収書等の写しの閲覧及びインターネットによる公表の対象に追加(平成29年度の支出分から適用)
2019年	平成31年 4月 1日	議員報酬の月額及び期末手当を20%減額する特例措置の継続(平成31年4月1日から令和2年3月31日まで)
2020年	令和 2年 4月 1日	議員報酬の月額及び期末手当を20%減額する特例措置の継続(令和2年4月1日から令和3年3月31日まで) 7月17日 都議会議員の定数は正(1減1増)
2021年	令和 3年 4月 1日	議員報酬の月額及び期末手当を20%減額する特例措置の継続(令和3年4月1日から令和4年3月31日まで) 7月 4日 第21回都議会議員選挙(定数127人)
2022年	令和 4年 3月31日	東京都議会議員の議員報酬、費用弁償及び期末手当に関する条例の改正(令和4年4月1日施行) ●議員が会議及び委員会を長期にわたり欠席した場合の議員報酬等の支給について規定
	4月 1日	議員報酬の月額及び期末手当を20%減額する特例措置の継続(令和4年4月1日から令和5年3月31日まで)
	12月16日	地方自治法の改正(令和5年3月1日施行) ●議員の請負に関する規制の明確化及び緩和 ●災害等の場合に開会の日を変更できる
2023年	令和 5年 4月 1日	議員報酬の月額及び期末手当を20%減額する特例措置の継続(令和5年4月1日から令和6年3月31日まで)
	5月 8日	地方自治法の改正(令和5年5月8日施行) ●地方議会の役割及び議員の職務等の明確化 ●地方議会に係る手続のオンライン化ができる(令和6年4月1日施行)

資料4 都議会各会派等の変遷(昭和18年9月～)

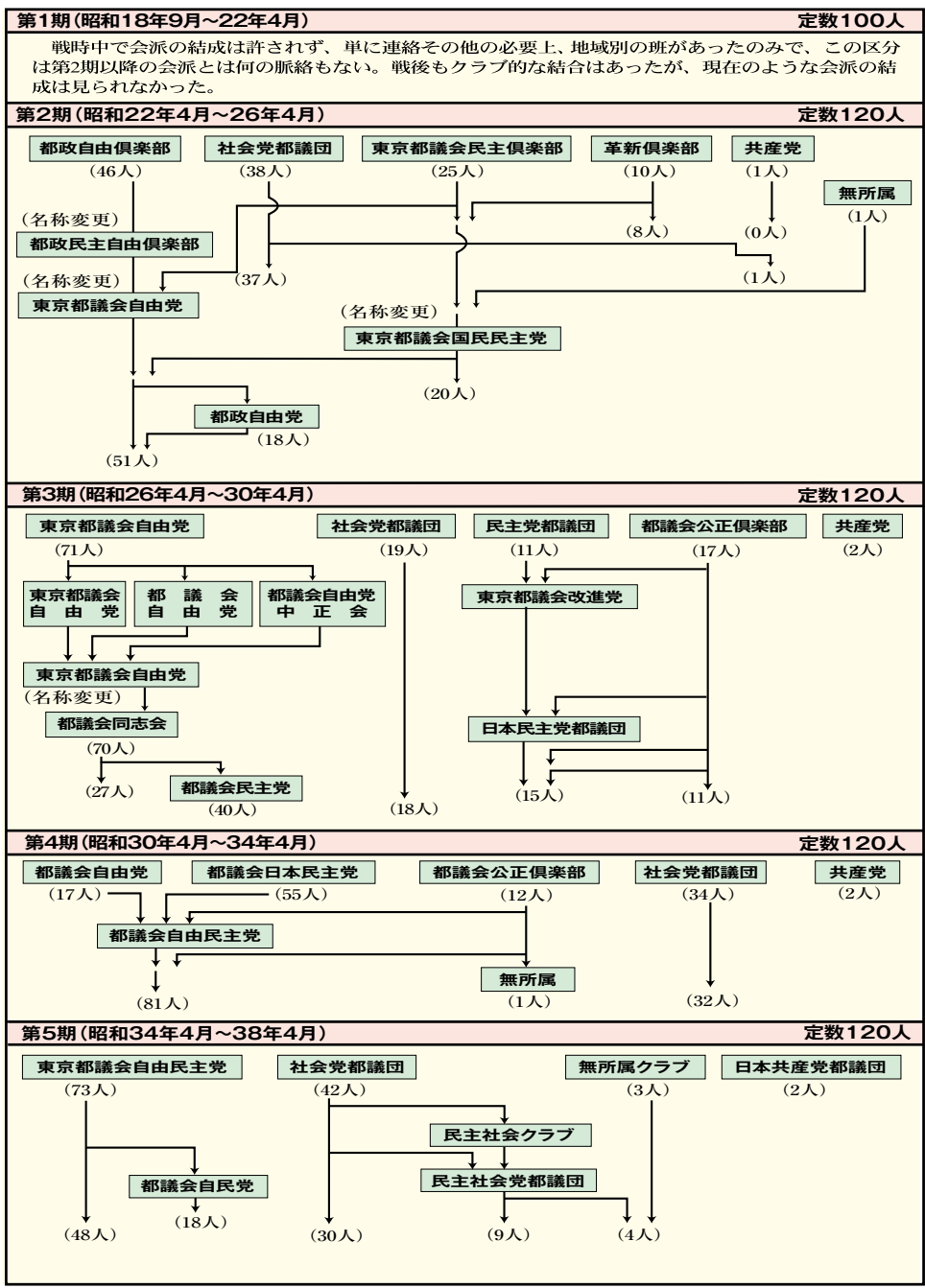

第6期(昭和38年4月~40年6月) 定数120人

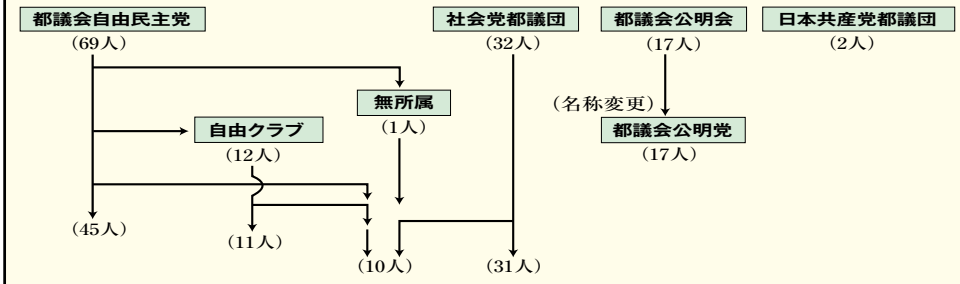

第7期(昭和40年7月~44年7月) 定数120人

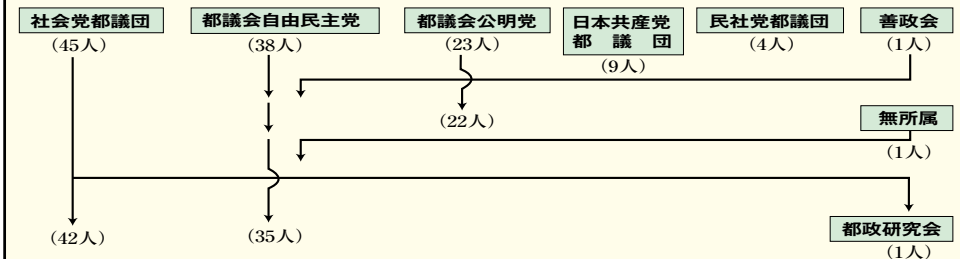

第8期(昭和44年7月~48年7月) 定数126人

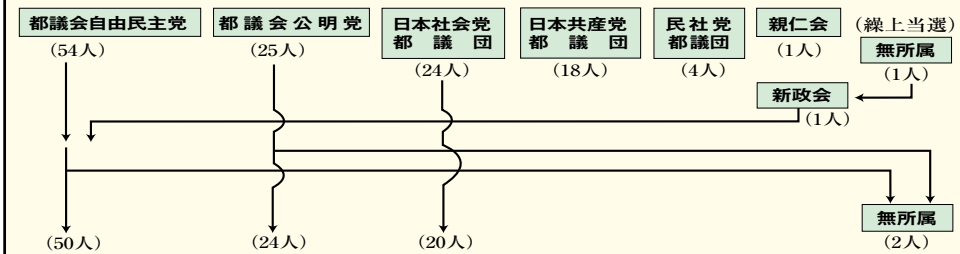

第9期(昭和48年7月~52年7月) 定数125人

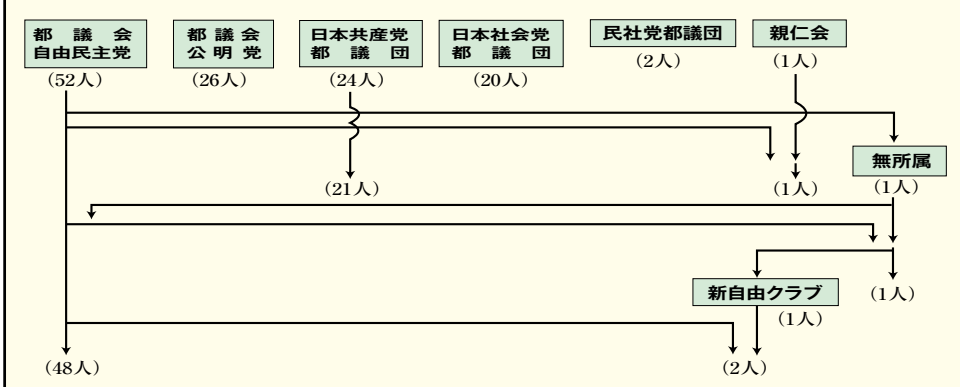

第10期(昭和52年7月~56年7月) 定数126人

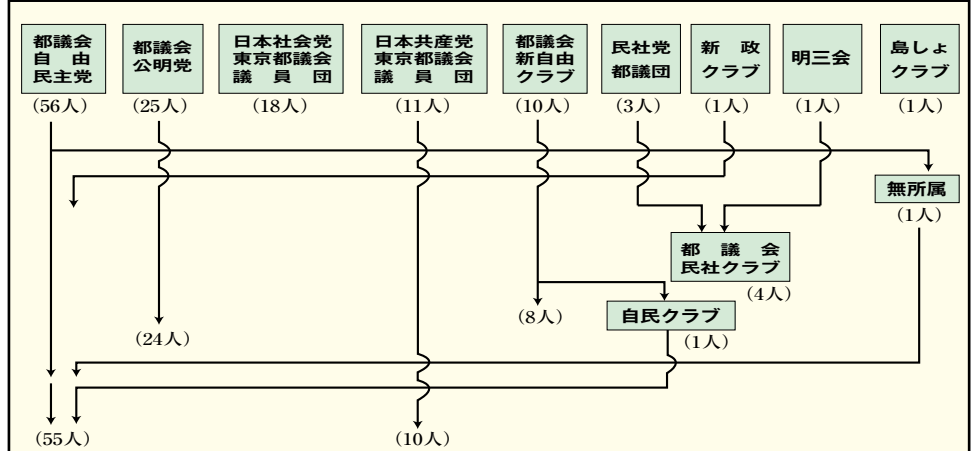

第11期(昭和56年7月~60年7月) 定数127人

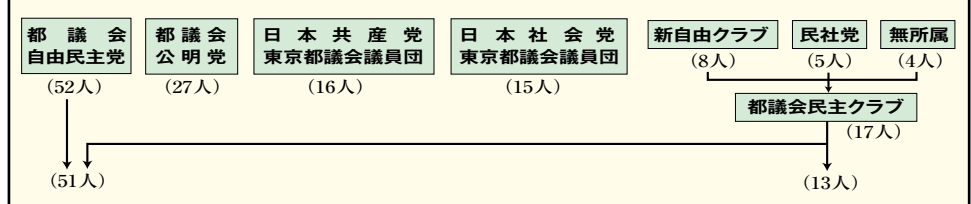

第12期(昭和60年7月~平成元年7月) 定数127人

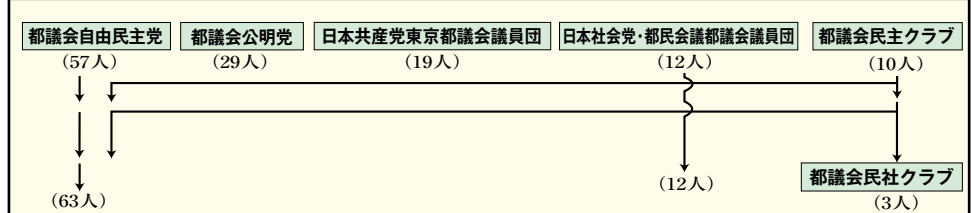

第13期(平成元年7月~5年7月) 定数128人

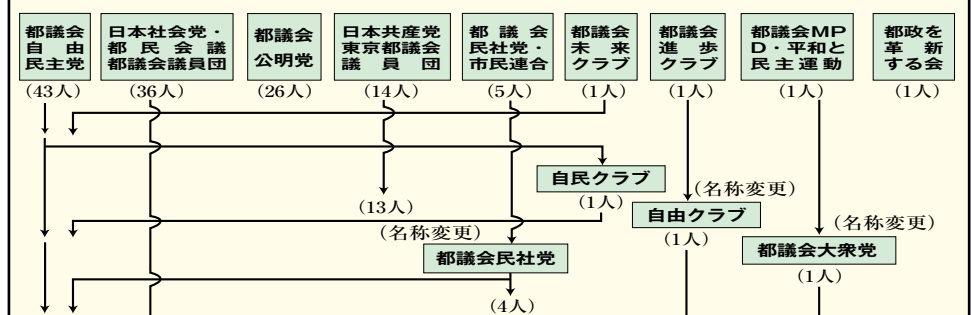

第17期(平成17年7月~平成21年7月) 定数127人

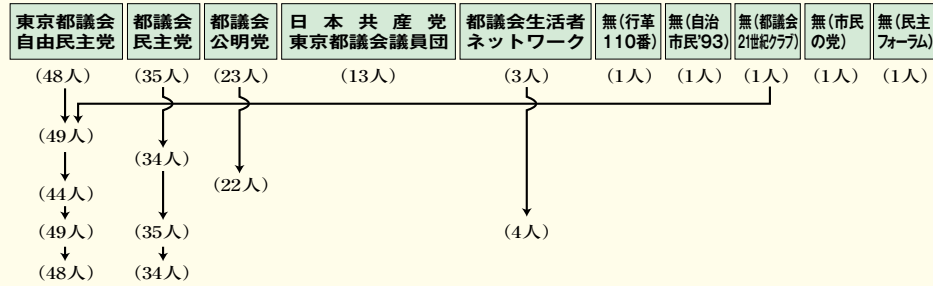

第18期(平成21年7月~平成25年7月) 定数127人

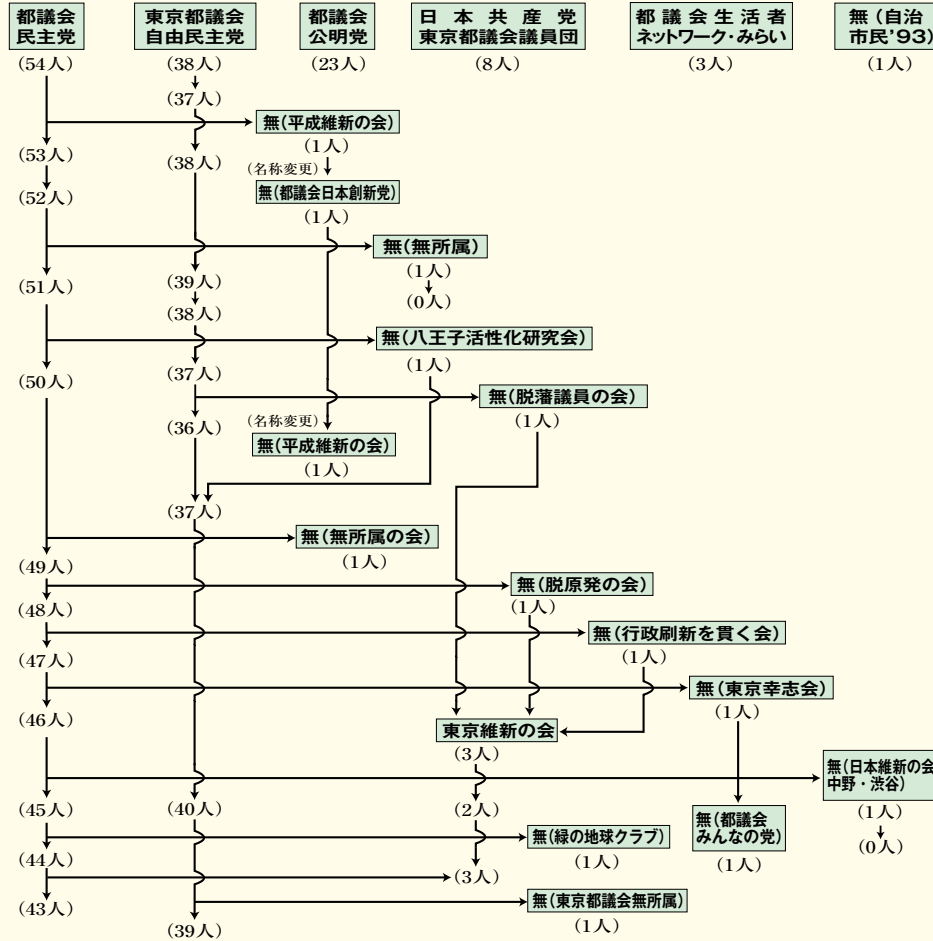

第19期(平成25年7月~平成29年7月) 定数127人

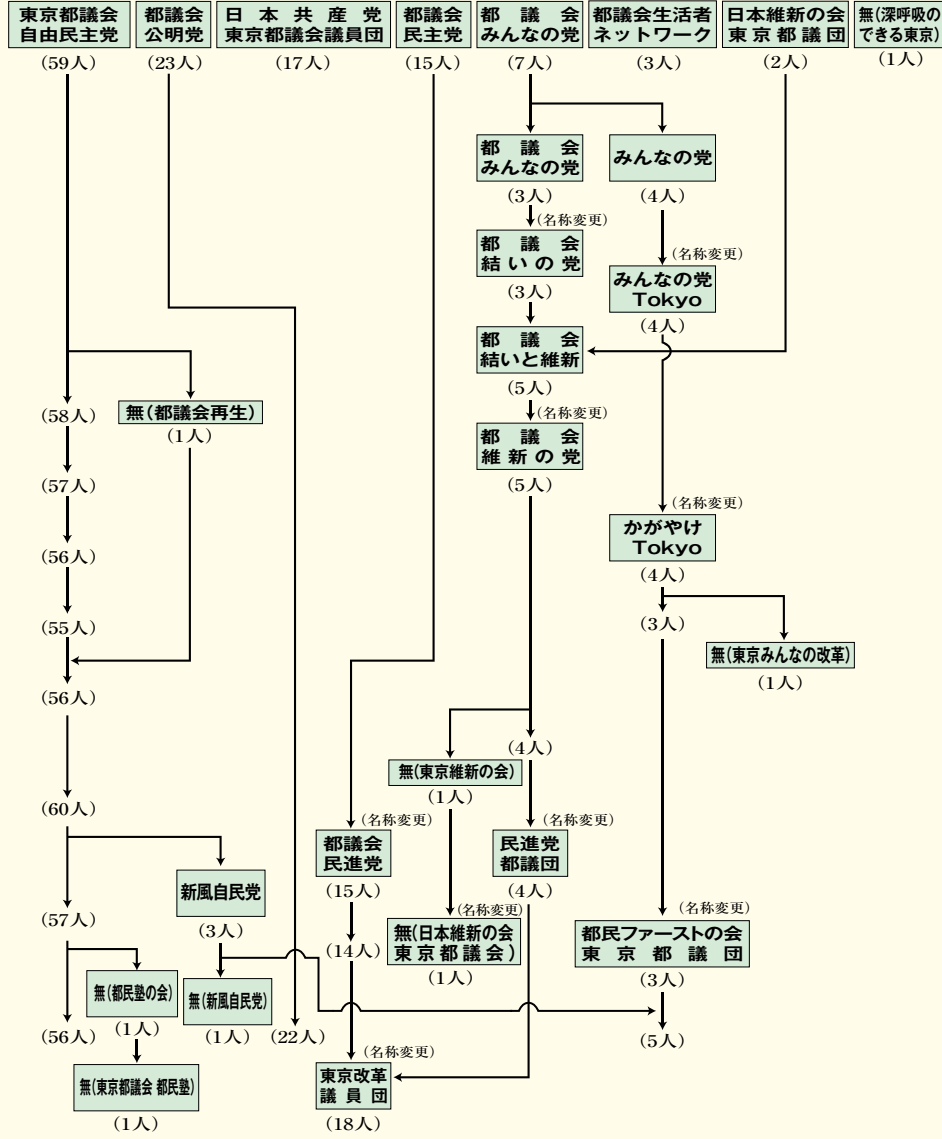

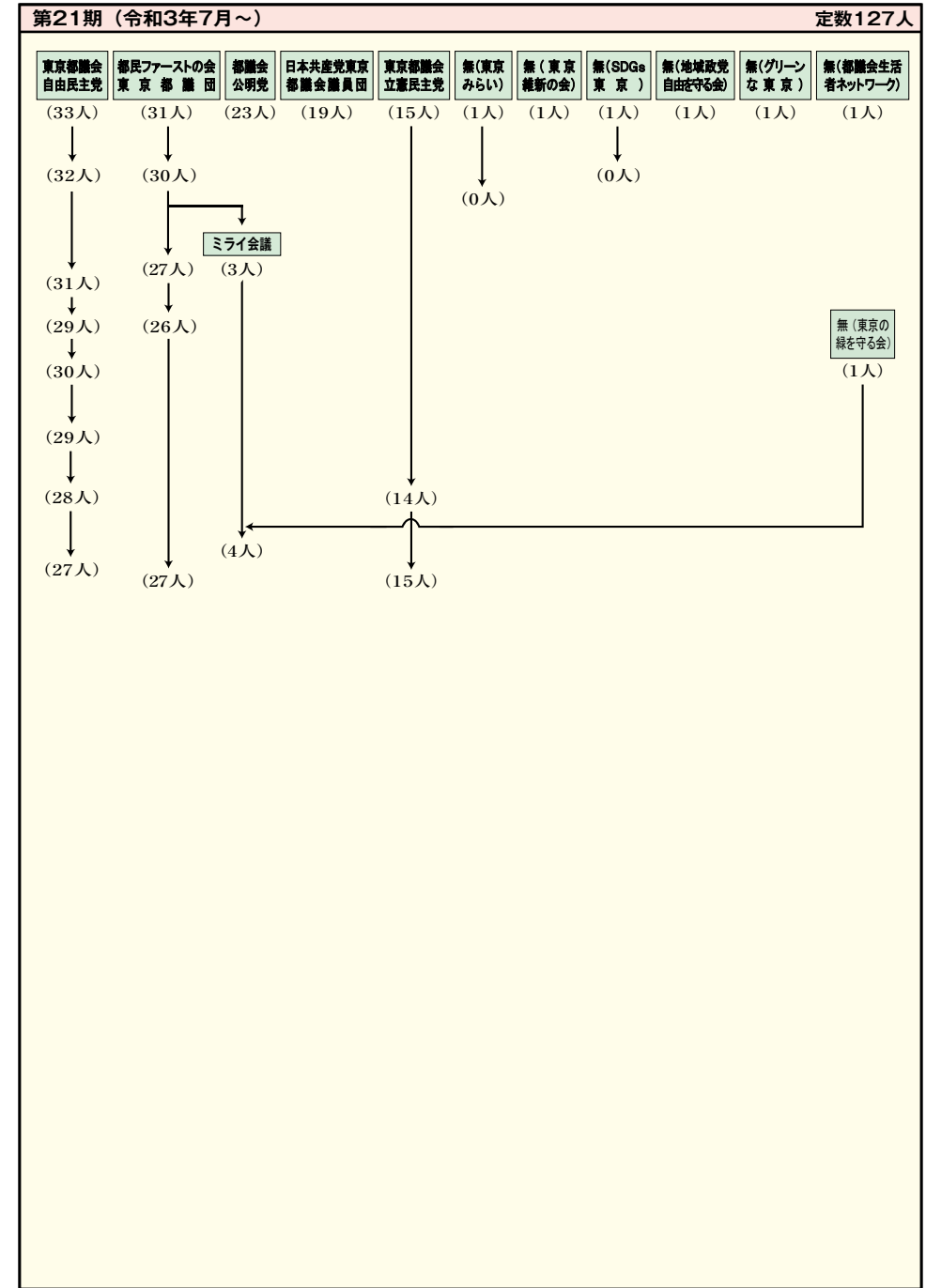
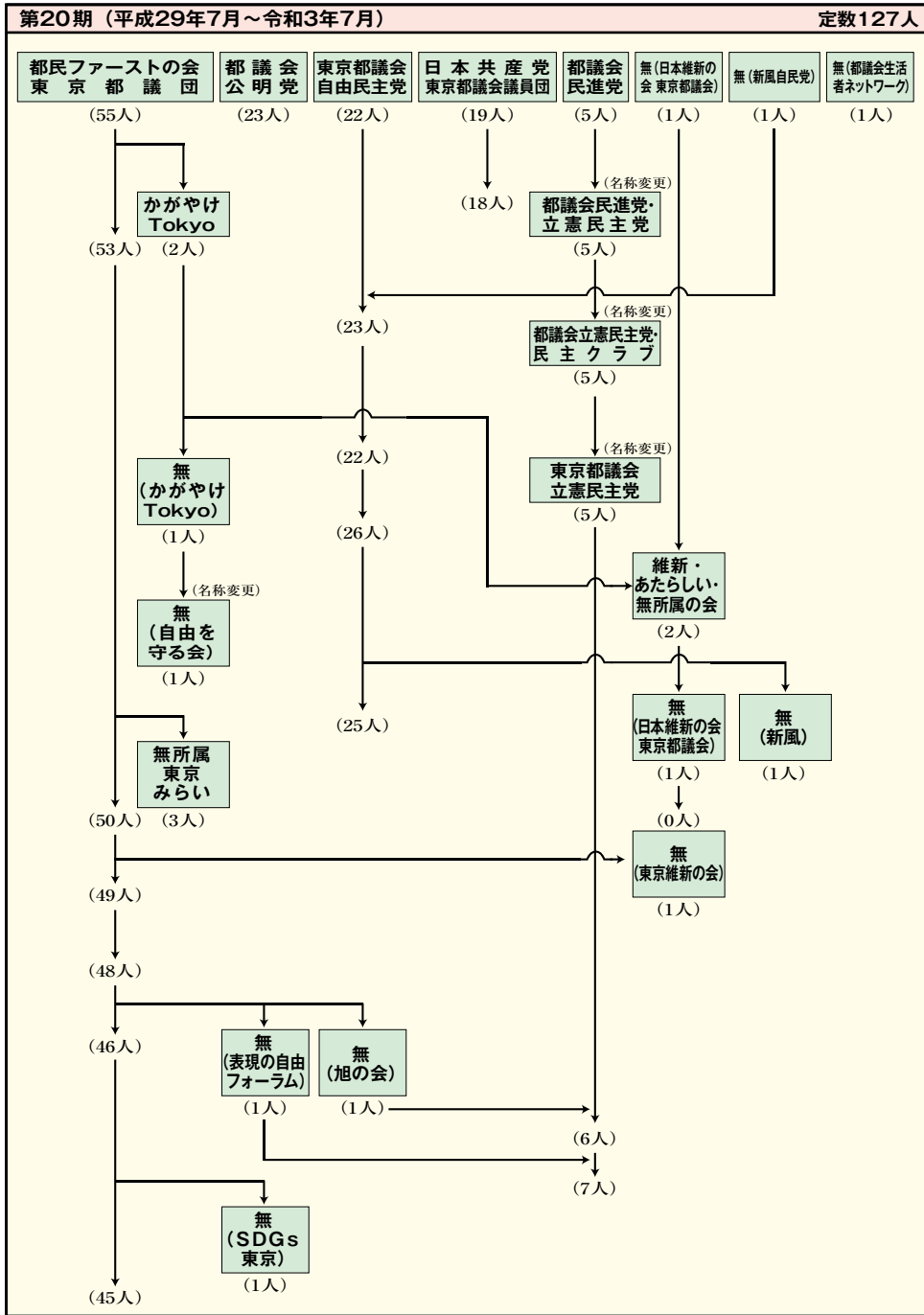

資料5 都議会議事堂案内図

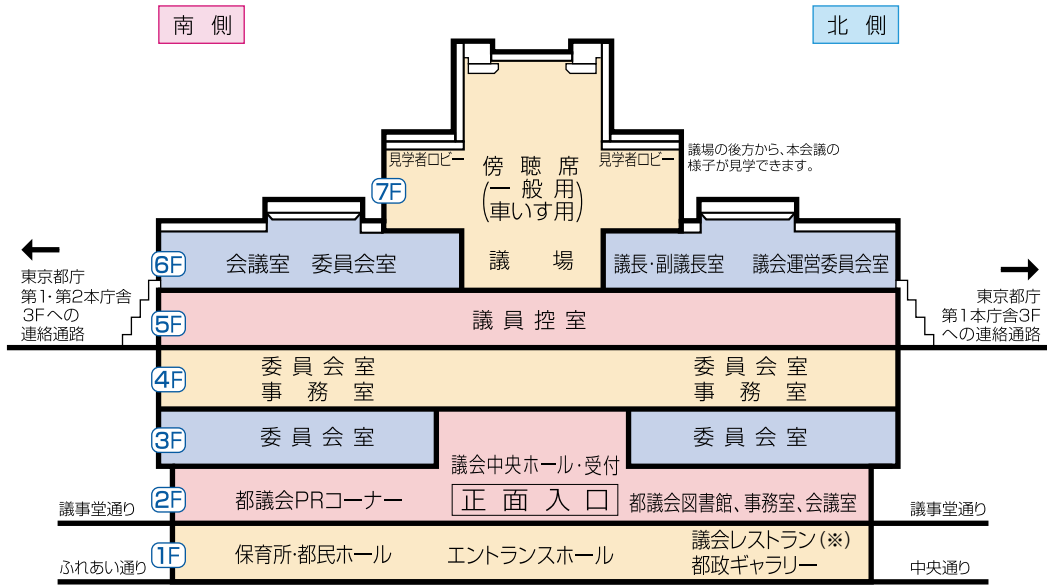

都民広場の地下に旅券課(パスポート)申請受付、店舗、飲食店があります。

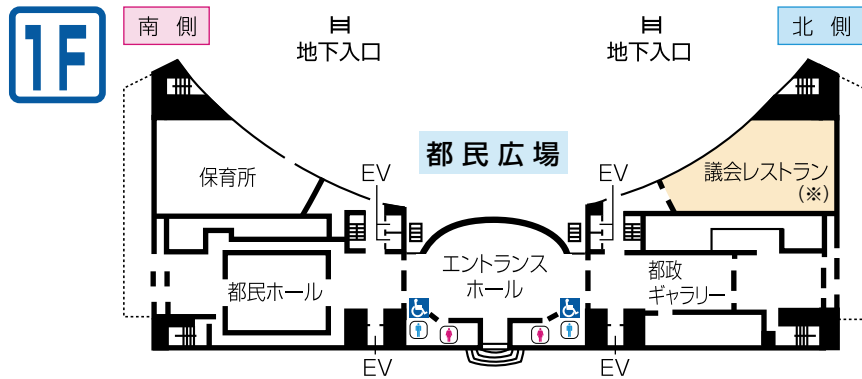

(※)令和5年度は弁当販売のみの営業になります。

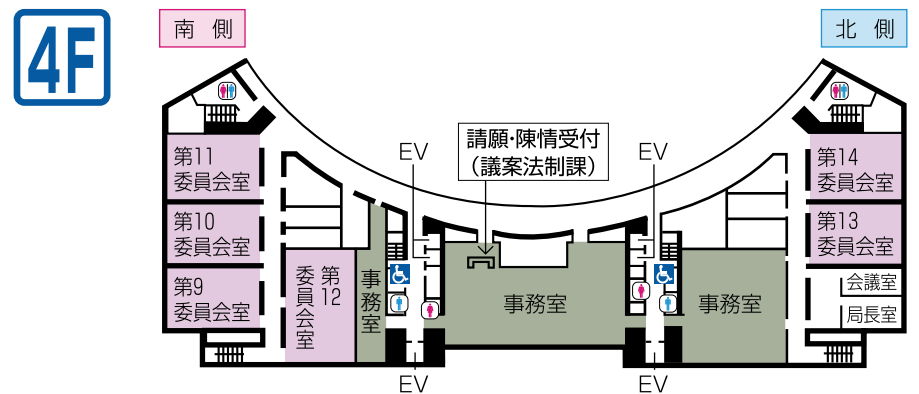
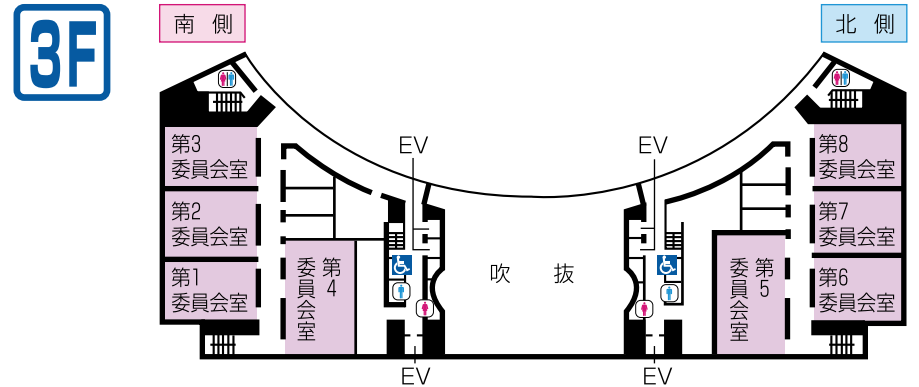
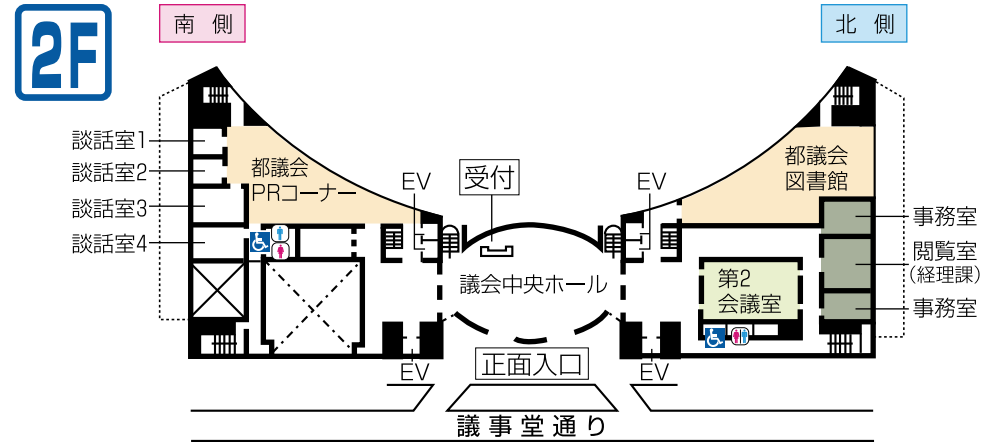

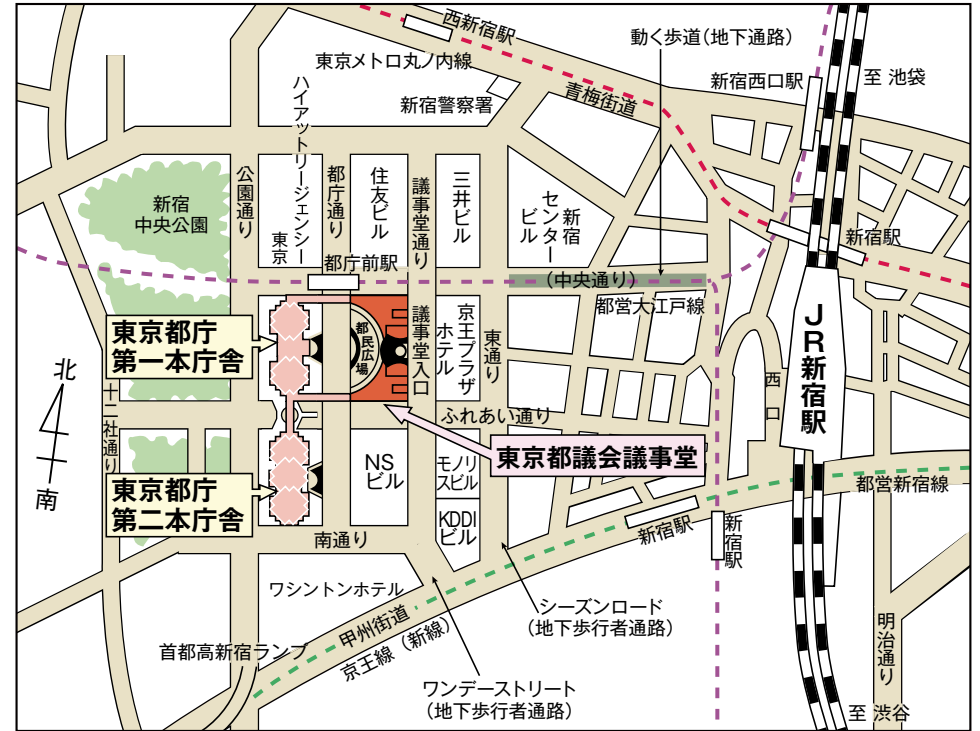

各党派等議員控室の電話(ダイヤルイン)

自 民 党 (03) 5320-7210	ミ ラ イ 会 議 (03) 5320-7290
都 ファースト (03) 5320-7272	無 (東京維新) (03) 5320-7293
公 明 党 (03) 5320-7250	無 (自由を守る会) (03) 5320-7275
日 本 共 産 党 (03) 5320-7270	無 (グリーン) (03) 5320-7280
立 憲 民 主 党 (03) 5320-7230	無 (ネット) (03) 5320-7283

都議会のはなし令和5年(2023年)
令和5年11月発行

東京都議会議会局
印刷物分類 第 1 類
印刷物番号(5) 第 1号

編集・発行 東京都議会議会局管理部広報課
〒163-8001 新宿区西新宿二丁目8番1号
電話 (03) 5320-7128(ダイヤルイン)
印 刷 株式会社ハップ
電話 (03) 5661-3621

リサイクル適性(A)

この印刷物は、印刷用の紙へリサイクルできます。

